

Zweverink Bouw

Verkennd bodem- en asbestonderzoek
op de locatie aan De Bart 2a te Lunteren

Projectnummer: 170922/lvh/sh

Datum: 17 november 2017



Opdrachtgever

Zweverink Bouw
Koudhoornweg 2
6741 JG LUNTEREN

Hunneman Milieu-Advies Raalte BV

Postbus 253
8100 AG RAALTE
Tel: 0572-360998
E-mail: info@hunneman-milieu.nl



BRL-SIKB 2000

INHOUDSOPGAVE

1	INLEIDING.....	1
2	VOORONDERZOEK	2
2.1	ACHTERGRONDINFORMATIE.....	2
2.2	VOORGAAND BODEMONDERZOEK.....	2
2.3	BODEMOPBOUW EN GEOHYDROLOGIE	2
2.4	ONDERZOEKSSTRATEGIE	3
2.5	BETROUWBAARHEID ONDERZOEK.....	4
3	VELD- EN LABORATORIUM ONDERZOEK.....	5
3.1	VELDONDERZOEK.....	5
3.2	LABORATORIUM ONDERZOEK	6
3.3	TOETSINGSCRITERIA EN ANALYSERESULTATEN	6
3.4	TOETSINGSCRITERIA EN ANALYSERESULTATEN ASBEST	8
4	INTERPRETATIE ONDERZOEKSRESULTATEN	9
4.1	VASTE BODEM EN GRONDWATER.....	9
4.2	ASBESTONDERZOEK	9
4.3	CONCLUSIES EN AANBEVELINGEN.....	10

BIJLAGEN:

1	Topografisch en kadastraal overzicht
2	Boorbeschrijvingen
3	Toetsingstabellen en analyserapporten vaste bodem, grondwater en asbest
4	Toetsingskader
5	Monsternemingsplan en -formulier asbest
6	Historische informatie
7	Berekening asbestgehalten

TEKENING:

1-1	Situatie met monsterpunten en peilbuis
-----	--

1 INLEIDING

In opdracht van Zweverink Bouw is in oktober en november 2017, door Hunneman Milieu-Advies Raalte BV, een verkennend bodemonderzoek, in combinatie met een verkennend asbestonderzoek uitgevoerd op de locatie aan De Bart 2a te Lunteren. Voor een topografisch en kadastraal overzicht van de onderzoekslocatie en omgeving verwijzen wij naar bijlage 1.

Het onderzoek is uitgevoerd naar **aanleiding** van de voorgenomen bestemmingswijziging en uitbreiding van de bestaande schuur.

Het onderzoek heeft tot **doel** het vaststellen van de actuele bodemkwaliteit.

Het veldwerk, de grond- en/of grondwaterbemonstering en het laboratoriumonderzoek is uitgevoerd conform de geldende beoordelingsrichtlijn “Veldwerk bij milieuhygiënisch bodemonderzoek” BRL-SIKB 2000. Voor deze richtlijn is Hunneman Milieu-Advies Raalte BV in het bezit van een procescertificaat, welke is afgegeven door KIWA.

Het procescertificaat van Hunneman Milieu-Advies Raalte BV (certificaatnummer K26828) en het hierbij behorende keurmerk zijn uitsluitend van toepassing op de activiteiten inzake “Veldwerk bij milieuhygiënisch bodemonderzoek”. Hunneman Milieu-Advies Raalte BV is geen eigenaar van de te onderzoeken percelen en is onafhankelijk van de opdrachtgever en/of terreineigenaar.

Het rapport is als volgt ingedeeld:

- Vooronderzoek (hoofdstuk 2);
- Veld- en laboratorium onderzoek (hoofdstuk 3);
- Interpretatie onderzoeksresultaten (hoofdstuk 4).

2.4 Onderzoeksstrategie

Op basis van de beschikbare informatie is voor de onderzoeksopzet, uitgegaan van de onderzoeksstrategie bij verkennend bodemonderzoek volgens de NEN-5740. Voor de locatie is de onderzoeksstrategie “ONV” (onverdacht) toegepast.

Het onderzoek is aangevuld met een verkennend asbestonderzoek, conform de onderzoeksstrategie op onverdachte locaties (strategie 6.4.2 uit de NEN-5707). Het uitgevoerde veld- en laboratoriumonderzoek is samengevat in tabel 2.

Tabel 2: veld- en laboratoriumonderzoek

Sublocatie	veldonderzoek			laboratoriumonderzoek	
	boringen tot 0,5 m-mv	waarvan tot ≥ 2 m-mv	met peilbuis	vaste bodem	grondwater
verkennend 1.635 m ²	11	3	1	3 x NEN-grond	1 x NEN-water
asbestonderzoek	11 putjes [30 x 30 cm] #		-	2 x asbest (grond) 1 x asbest (materiaal)	-
#: gecombineerd met het verkennend bodemonderzoek					

De samenstelling van de in tabel 2 genoemde “NEN-pakketten” is samengevat in tabel 3.

Tabel 3: samenstelling NEN Pakketten

Parameters	NEN-grond	NEN-grondwater
zware metalen barium, cadmium, kobalt, koper, kwik, lood, molybdeen, nikkel en zink	X	X
PCB's	X	-
PAK polycyclische aromatische koolwaterstoffen	X	-
minerale olie	X	X
vluchtige aromaten (incl. naftaleen en styreen)	-	X
VCK (vluchtige chloorkoolwaterstoffen)	-	X
bromoform	-	X

2.5 *Betrouwbaarheid onderzoek*

Onderhavig onderzoek beschrijft de actuele bodemkwaliteit en heeft alleen betrekking op de bodem van de terreindelen, welke zijn beschreven in het vooronderzoek van deze rapportage. De in het vooronderzoek geraadpleegde bronnen kunnen mogelijk onvolledig zijn. Het kan voorkomen dat niet alle bronnen zijn geraadpleegd, doordat ze niet voorhanden waren. Hierdoor kan informatie ontbreken.

Dit onderzoek is op een zorgvuldige wijze uitgevoerd, conform de huidige richtlijnen en methoden op het gebied van bodemonderzoek. Het onderzoek is gebaseerd op het nemen van een, conform de geldende richtlijnen, representatief geacht aantal monsters. Bij het interpreteren van de onderzoeksresultaten moet rekening worden gehouden met het feit dat analyses mogelijk zijn uitgevoerd op basis van mengmonsters, waardoor lokaal hogere concentraties van de onderzochte stoffen niet zijn uit te sluiten. Tevens kan geen uitspraak worden gedaan omtrent de bodemkwaliteit van niet onderzochte (verdachte) deellocaties en blijft het mogelijk dat lokaal voorkomende verontreinigingen niet zijn ontdekt.

Een bodemonderzoek betreft een momentopname. De resultaten van het onderzoek kunnen minder representatief worden naarmate de tijd verstrijkt. Eventuele toekomstige activiteiten, calamiteiten, sloopwerkzaamheden, bouwrijp maken en/of aanvoer van grond van elders, kunnen de bodemkwaliteit (sterk) beïnvloeden. Tijdens werkzaamheden in de bodem dient men alert te blijven op waarneembare bijzonderheden, die kunnen duiden op eventuele verontreinigingen.

Het onderzoek moet worden beoordeeld als één geheel, en betreft een inschatting van de bodemkwaliteit, op een bepaald moment. Het onderzoek is gebaseerd op informatie van derden en het verrichten van een beperkt aantal boringen en analyses, conform de geldende richtlijnen. Hierdoor is het mogelijk dat niet alle informatie is verkregen, dan wel dat niet alle afwijkingen in de bodem zijn geconstateerd. Voor eventueel hieruit voortvloeiende schade en/of gevolgen aanvaardt Hunneman Milieu-Advies Raalte BV op geen enkele wijze aansprakelijkheid.

3 VELD- EN LABORATORIUM ONDERZOEK

3.1 Veldonderzoek

Het veldonderzoek is uitgevoerd op 6 oktober en 6 november 2017, door de gecertificeerde medewerker dhr. J. Postma van Hunneman Milieu-Advies Raalte BV.

Voor het verkennend bodemonderzoek zijn 11 handboringen uitgevoerd (1 t/m11), waarvan 1 boring is afgewerkt als peilbuis. De maximale boordiepte bedraagt 3,0 m-mv.

Voorafgaand aan het verkennend asbestonderzoek is een maaiveldinspectie uitgevoerd. Tijdens de maaiveldinspectie is op het maaiveld geen asbestverdacht materiaal aangetroffen.

Voor het verkennend asbestonderzoek zijn de monsterpunten 1 t/m 11 uit het verkennend bodemonderzoek handmatig gegraven tot maximaal 0,5 m-mv, met een minimale oppervlakte van 0,09 m² (30 x 30 cm). De monsterpunten zijn met behulp van een grondboor (diameter 12 cm) doorgezet tot de onderliggende/ongeroerde bodemlaag. De opgegraven grond is uitgespreid over een zeef, met een maaswijdte van 20 mm. Het achterblijvende residu op de zeef is geïnspecteerd op aanwezigheid van asbestverdacht materiaal en afval- en puinrestanten. Van de uitgezeefde grond zijn mengmonsters samengesteld voor de analytische bepaling van asbest in grond. Tijdens de analyse op asbest is in het puinmonsters (RE-03) 1 plaatje asbestverdacht materiaal aangetroffen en separaat ingezet (MVM RE-03).

In bijlage 5 zijn de monsternamatformulieren asbest opgenomen. Voor de situatie van de monsterpunten en peilbuis verwijzen wij naar tekening 1-1.

Bodemopbouw

In het veld zijn de fysische bodemeigenschappen per monsterpunt en bodemlaag beschreven. De beschrijvingen van de bodemprofielen zijn opgenomen in bijlage 2, en samengevat in tabel 4.

Tabel 4: *samenvatting van het lokaal aangetroffen bodemprofiel*

<i>traject (m-mv)</i>	<i>hoofdnaam</i>	<i>toevoeging</i>
0,0 ~ 0,1	klinker/ tegel	
0,1 ~ 0,7	zand, matig fijn, <i>lokaal puinfundatie 0,2-0,6 m-mv</i>	zwak tot matig siltig, zwak humeus
0,7 ~ 2,1	zand, matig fijn	matig siltig
2,1 - 3,0	zand, matig fijn	zwak siltig
grondwaterstand: circa 1,3 m-mv		

Zintuiglijke waarnemingen

Tijdens het veldonderzoek is de opgeboorde grond beoordeeld op zintuiglijk waarneembare verontreinigingsindicaties. Hierbij is gebruik gemaakt van de olie/water-test (O/W-test) en is gelet op afwijkende kleur of geur van de bodem. In de vaste bodem zijn matige tot sterk bijmengingen aan puindelen en een volledig puinfundatie waargenomen. In de vaste bodem/puin is zintuiglijk geen asbestverdacht materiaal aangetroffen. Eventuele bijzonderheden zijn weergegeven in de boorbeschrijvingen (bijlage 2).

Monstername

Voor het chemisch onderzoek zijn uit de boringen, van iedere 0,5 m (0,2 m bij monstername met steekbus) of onderscheiden bodemlaag, monsters genomen. Daar waar vluchtige verbindingen de kritische parameters zijn, is de monstername, voor zover technisch mogelijk, verricht met een steekbus.

Het grondwater uit de geplaatste peilbuis 8 is minimaal 1 week na plaatsing bemonsterd. De zuurgraad (pH), de elektrische geleidbaarheid (EC) en de troebelheid (NTU) van het grondwater zijn in het veld gemeten. De meetresultaten zijn weergegeven in tabel 6.

3.2 *Laboratorium onderzoek*

Op basis van de gehanteerde onderzoeksstrategie en waarnemingen uit het veld zijn (meng)monsters samengesteld voor analyse. De samenstelling van de (meng)monsters is weergegeven in tabel 5 en 7.

De analyses zijn uitgevoerd door een door de RvA geaccrediteerd laboratorium, welke door het Ministerie van Infrastructuur en Milieu is erkend om, in het kader van de Wet Bodembescherming (Wbb) en het Besluit bodemkwaliteit (Bbk), analyses uit te voeren conform AS-3000 en AP-04. De analyserapporten van het laboratorium zijn opgenomen in bijlage 3. De resultaten van de analyses zijn weergegeven in tabel 5 t/m 7.

3.3 *Toetsingscriteria en analyseresultaten*

Als bijlage 4 is het toetsingskader voor de vaste bodem en het grondwater opgenomen. Het toetsingskader is afkomstig uit de “Circulaire bodemsanering per 1 juli 2013” (Staatscourant 27 juni 2013, nr. 16675).

De toetsing van de analyseresultaten vindt plaats conform de, door het Rijk beschikbaar gestelde Bodem Toets- en Validatieservice (BoToVa).

De vaste bodem wordt getoetst aan de achtergrond- en interventiewaarden. Het grondwater wordt getoetst aan de streef- en interventiewaarden. De meetwaarden voor de vaste bodem zijn afhankelijk gesteld van de gemeten organische stof- en/of lutumgehalten van de bodem, die meestal afwijken van de gehalten van de Standaardbodem. De volgende toetsingswaarden worden onderscheiden:

AW/S(•)¹: De **achtergrond- en/of streefwaarden** geven het niveau aan waar beneden sprake is van een duurzame bodemkwaliteit. De waarden hebben betrekking op de in de natuur voorkomende achtergrondgehalten of detectiegrenzen bij stoffen die niet in natuurlijke milieus voorkomen.

T (••)¹: De **tussenwaarde** betreft het gemiddelde van de interventiewaarde + achtergrondwaarde of streefwaarde waarboven, in beginsel, een nader onderzoek noodzakelijk is.

I (•••)¹: De **interventiewaarden** geven het concentratieniveau voor verontreinigende stoffen aan, waarboven sprake is van ernstige bodemverontreiniging. In bijzondere situaties kan ook bij gehalten beneden de interventiewaarden sprake zijn van een geval van ernstige verontreiniging. De interventiewaarden zijn gebaseerd op de risico's voor de volksgezondheid en het ecosysteem.

¹De symbolen tussen haakjes corresponderen met de “overschrijdingssymbolen” van tabel 5 en 6.

Van een geval van ernstige bodemverontreiniging is sprake indien de verontreiniging is ontstaan voor 1987, waarbij de gemiddelde concentratie van een verontreinigende stof in minimaal 25 m³ grond of 100 m³ grondwater hoger is dan de interventiewaarde. Bodemverontreiniging die is ontstaan na 1 januari 1987 (nieuwe verontreiniging) valt onder de zgn. zorgplicht en dient zo spoedig mogelijk te worden gesaneerd.

Tabel 5: analysesresultaten vaste bodem en toetsing

% H* = 10 % L* = 25	gestandaardiseerde resultaten en overschrijdingen toetsingswaarden [BoToVa-toetsing is opgenomen in de bijlage]			standaard bodem (mg/kg d.s.)		
	MM-01	MM-02	MM-03	AW- waarde	½ (AW+I)	I- waarde
monster boring traject (m-mv)	1 t/m 6 0,2~0,7	7 t/m 11 0,6~0,1	5+8 0,7~2,1			
barium	@	@	@	@	@	@
cadmium	<	<	<	0,6	6,8	13
kobalt	<	<	<	15	102,5	190
koper	<	<	<	40	115	190
kwik	<	<	<	0,15	18,08	36
lood	<	<	<	50	290	530
molybdeen	<	<	<	2	96	190
nikkel	<	<	<	35	67,5	100
zink	<	<	<	140	430	720
PAK (10)-tot.	<	<	<	1,5	20,8	40
PCB's	<	<	0,046•	0,02	0,51	1
min.olie	<	<	<	190	2595	5000

Toelichting bij tabel:
 < : geen overschrijding van de achtergrondwaarde
 • : overschrijding van de achtergrondwaarde
 •• : overschrijding van de tussenwaarde
 ••• : overschrijding van de interventiewaarde
 -: niet geanalyseerd
 @: geen toetsoordeel mogelijk
 * : lutum- en humusgehalten standaard bodem
 H : organisch stof L : lutum

Tabel 6: analysesresultaten grondwater en toetsing

analysesresultaten (µg/l)		toetsingswaarden (µg/l)		
peilbuis filter (m-mv)	8			
grondwater (m-mv)	2,0-3,0			
pH	1,5			
EC (µs/cm)	6,6			
troebelheid (NTU)	510	S- waarde	½(S+I)	I- waarde
	3,8			
zware metalen				
barium	100•	50	337,5	625
cadmium	<	0,4	3,2	6
kobalt	<	20	60	100
koper	<	15	45	75
kwik	<	0,05	0,17	0,30
lood	<	15	45	75
molybdeen	<	5	152,5	300
nikkel	<	15	45	75
zink	<	65	432,5	800
vluchtige aromaten				
benzeen	<	0,2	15,1	30
tolueen	<	7	503,5	1000
ethylbenzeen	<	4	77	150
xylenen (som)	<	0,2	35,1	70
styreen	<	6	153	300
naftaleen	<	0,01	35	70
gechloreerde koolwaterstoffen				
1,1-dichloorethaan	<	7	453,5	900
1,2-dichloorethaan	<	7	203,5	400
1,1-dichlooretheen	<	0,01	5	10
cis 1,2-dichlooretheen	<	0,01	10	20
trans 1,2-dichlooretheen	<	0,01	10	20
dichloormethaan	<	0,01	500	1000
dichloorpropanen	<	0,8	40,4	80
tetrachlooretheen (per)	<	0,01	20	40
tetrachloormethaan (tetra)	<	0,01	5	10
1,1,1-trichloorethaan	<	0,01	150	300
1,1,2-trichloorethaan	<	0,01	65	130
trichlooretheen (tri)	<	24	262	500
trichloormethaan (chloroform)	<	6	203	400
vinylchloride	<	0,01	2,5	5
minerale olie	<	50	325	600
bromoform	<	#	315	630

Toelichting bij tabel:
 • : overschrijding van de streefwaarde
 •• : overschrijding van de tussenwaarde
 ••• : overschrijding interventiewaarde
 < : geen overschrijdingen detectiegrens en/of streefwaarde
 # : geen toetsingswaarden voor gegeven
 -: niet geanalyseerd

3.4 Toetsingscriteria en analyseresultaten asbest

Voor asbestonderzoek is de interventiewaarde uit de “Circulaire bodemsanering van 1 juli 2013” voor asbest in grond of puin (100 mg/kg d.s. gewogen) van toepassing.

Conform de NEN 5707 wordt in een verkennend onderzoek asbest beoordeeld of sprake is van een verdachte of een onverdachte locatie op het voorkomen van asbest. Het resultaat van het verkennend onderzoek is een uitspraak over de mogelijke verontreiniging van de bodem op basis van verzamelde stukken asbesthoudend materiaal en (meng)monsters grond. Aan de hand van het verkregen indicatieve gehalte aan asbest wordt nagegaan of nader onderzoek al dan niet noodzakelijk is. Door de lagere onderzoeksintensiteit van het verkennend onderzoek kan in deze fase niet direct worden getoetst aan de interventiewaarde. In het verkennend onderzoek wordt het gehalte getoetst aan de interventiewaarde, gecorrigeerd met een factor 2. Deze correctiefactor is een maat voor de betrouwbaarheid van het verkennend onderzoek in relatie tot het nader onderzoek.

Alleen indien in het verkennend onderzoek de onderzoeksintensiteit (hoeveelheid geïnspecteerde grond in de gaten en het aantal analyses) op hetzelfde niveau zit als in het nader onderzoek, dan is een directe toetsing aan de interventiewaarde mogelijk. Indien het asbestgehalte kleiner is dan de helft van de interventiewaarde is het statistisch aannemelijk dat ook in een nader onderzoekstraject de interventiewaarde niet zal worden overschreden. In deze gevallen geldt geen noodzaak tot het uitvoeren van een nader onderzoek asbest. Bij een asbestgehalte groter dan de helft van de interventiewaarde is een nader onderzoek asbest verplicht. De hoogste bepaalde waarde binnen een (deel)locatie is hiervoor bepalend.

Grond of puin waarin een (gewogen) concentratie asbest boven de interventiewaarde wordt aangetroffen wordt, ongeacht het volume, beschouwd als verontreinigd met asbest. Indien na uitvoering van een nader onderzoek asbest in de grond of puin, een (gewogen) concentratie asbest lager dan de interventiewaarde wordt aangetoond, wordt de bodem als niet verontreinigd aangemerkt.

Tabel 7: *analyseresultaten asbest in grond (fase verkennend derhalve indicatieve gehalten)*

monstergegevens			analyseresultaten (mg of mg/kg d.s.)				asbesttype	
Monster	MP	traject (m-mv)	materiaal-monster(s) >20 mm (mg)	bodem/puin > 0,5 < 20 mm in mg/kg ds.	bodem/puin < 0,5 mm in mg/kg ds.	gewogen* asbestgehalte in de bodem	soort asbest	H/NH
RE-02	1t/m6	0,2~0,7	-	34	n.a.	34	S	H
RE-03 puin	7t/m11	0,2~0,6	1100	<1	n.a.	4,9	S	H
worstcase	1 MP	0,2-0,6	1100	<1	n.a.	19,7	S	H
Toelichting bij tabel:								
n.g.: niet geanalyseerd			-: niet van toepassing			n.a.: niet aangetoond		
S: serpentijn-asbest			H: hechtgebonden asbest			SL: sleuf		
A: amfibool			NH: niet hechtgebonden asbest			MP: monsterpunt		
*: gewogen concentratie asbest in de bodem of puin in mg/kg ds. wordt gevormd door de aangetoonde concentratie in het materiaal (verzamel)-monster aan asbestplaatjes in de gegraven monsterpunten en/of sleuven, vermeerderd met de aangetoonde concentratie aan asbest in het bodem/puin (meng)monster.								

4 INTERPRETATIE ONDERZOEKSRESULTATEN

In opdracht van Zweverink Bouw is in oktober en november 2017, door Hunneman Milieu-Advies Raalte BV, een verkennend bodemonderzoek, in combinatie met een verkennend asbestonderzoek uitgevoerd op de locatie aan De Bart 2a te Lunteren.

Het onderzoek is uitgevoerd naar aanleiding van de voorgenomen bestemmingswijziging en uitbreiding van de bestaande schuur, en heeft tot doel het vaststellen van de actuele bodemkwaliteit.

4.1 *Vaste bodem en grondwater*

In de vaste bodem zijn matige tot sterke bijmengingen aan puindelen en een volledige puinfundatie waargenomen.

Analytisch zijn in de *bovengrond* (MM-01 en MM-02), van de geanalyseerde parameters, geen gehalten aangetoond boven de achtergrondwaarden.

Analytisch zijn in de *ondergrond* (MM-03), met uitzondering van een licht verhoogd gehalte aan PCB's, geen gehalten aangetoond boven de achtergrondwaarden. Het aangetoonde gehalte aan PCB's overschrijdt de achtergrondwaarde, maar blijft beneden de tussenwaarde.

In het *grondwater* (peilbuis 8) zijn, met uitzondering van een licht verhoogd gehalte aan barium, geen gehalten aangetoond boven de streefwaarden. Het aangetoonde gehalte aan barium overschrijdt de streefwaarde, maar blijft beneden de tussenwaarde.

4.2 *Asbestonderzoek*

Tijdens de maaiveldinspectie is op het maaiveld geen asbestverdacht materiaal aangetroffen. In de vaste bodem/puin is zintuiglijk geen asbestverdacht materiaal aangetroffen.

In de *puinhoudende bodemlaag* uit **RE-02** (monsterpunt 1 t/m 6) is, in de fractie > 0,5 mm en < 20 mm, analytisch 34 mg/kg d.s. aan asbest aangetoond. In de fractie < 0,5 mm zijn geen vrije vezels aangetroffen.

In de *puinfundatie* uit **RE-03** (monsterpunt 7 t/m 11) is, in de fractie > 0,5 mm en < 20 mm, analytisch geen asbest aangetoond boven de bepalingsgrens (1,0 mg/kg d.s.). In de fractie < 0,5 mm zijn geen vrije vezels aangetroffen.

Tijdens de analyse op asbest is in het puinmonster (RE-03) 1 plaatje asbestverdacht materiaal aangetroffen en separaat ingezet. Het gewogen gehalte aan asbest bedraagt 3,9 mg/kg d.s. en blijft beneden de ½ interventiewaarde (50 mg/kg d.s.).

Bij *worst-case berekening* op 1 separaat monsterpunt bedraagt het gewogen gehalte 19,7 mg/kg d.s. en blijft beneden de ½ interventiewaarde (50 mg/kg d.s.).

4.3 Conclusies en aanbevelingen

In de vaste bodem zijn matige tot sterke bijmengingen aan puindelen en een volledige puinfundatie waargenomen.

In de vaste bodem is zintuiglijk, tijdens het labonderzoek, 1 asbestplaatje aangetroffen in de puinfundatie. Analytisch is geen asbest aangetoond boven de ½ interventiewaarde.

In de vaste bodem is een licht verhoogd gehalte aan PCB's aangetoond. In het grondwater is een licht verhoogd gehalte aan barium aangetoond. De aangetoonde gehalten vormen geen aanleiding tot nader onderzoek.

Op basis van de analyseresultaten is de actuele bodemkwaliteit afdoende vastgelegd en bestaan, vanuit milieuhygiënisch oogpunt, geen bezwaren voor de voorgenomen uitbreiding op de locatie.

Wij adviseren om bij eventuele ontwikkeling van de locatie te werken met een gesloten grondbalans. Indien grond vrijkomt en van de locatie wordt afgevoerd is het Besluit Bodemkwaliteit van toepassing (Bbk). De aangetoonde verhogingen in de ondergrond kunnen, bij toetsing aan het Bbk (industriegrond), beperkingen opleveren ten aanzien van het (her)gebruik elders. Af te voeren grond dient eventueel AP-04 te worden ingekeurd, voor de bepaling van de definitieve afzetmogelijkheden.

BIJLAGE 1

Topografisch en kadastraal overzicht



0 m 125 m 625 m

Deze kaart is noordgericht.

Schaal 1: 12500

 Hier bevindt zich Kadastraal object LUNTEREN A 2203
De Bart 2A, 6741 GG LUNTEREN
CC-BY Kadaster.



<p>BEBOUWING a bebouwd gebied b gebouwen c hoogbouw d kas</p> <p>WEGEN autosnelweg hoofdweg met gescheiden rijbanen hoofdweg regionale weg met gescheiden rijbanen regionale weg lokale weg met gescheiden rijbanen lokale weg weg met losse of slechte verharding onverharde weg straat/overige weg voetgangersgebied fietspad pad, voetpad weg in aanleg</p> <p>viaduct aquaduct tunnel vaste brug beweegbare brug brug op pijlers</p>	<p>SPOORWEGEN spoorweg: enkelspoor spoorweg: meersporig a station b spoorweg in tunnel tramweg a sneltram b sneltramhalte a metro bovengronds b metrostation</p> <p>HYDROGRAFIE waterloop: smaller dan 3 m waterloop: 3-6 m breed waterloop: breder dan 6 m a schutsluis b stuwen c koedam a duiker b grondduiker c afsluitbare duiker</p> <p>BODEMGEBRUIK a grasland met sloten b akkerland met greppels c boomgaard d fruitwekerij e boomwekerij f grasland met populierenopstand g loofbos h naaldbos i gemengd bos j griend k heide l zand m drasland, moeras n rietland o dodenakker, begraafplaats p overig bodemgebruik</p>	<p>OVERIGE SYMBOLEN a religieus gebouw b toren, hoge koepel c religieus gebouw met toren d markant object e watertoren f vuurtoren a gemeentehuis b postkantoor c politiebureau d wegwijzer a kapel b kruis c vlampijp d telescoop a windmolen b waterradmolen c windmotor d windturbine a oliepominstallatie b seinmast c zendmast a hunebed b monument c gemaal a kampeertrein b sportcomplex c ziekenhuis a paal b grenspunt c boom a Pl b Gp c . schietbaan afrastrating hoogspanningsleiding met mast muur geluidswering</p>
--	---	--

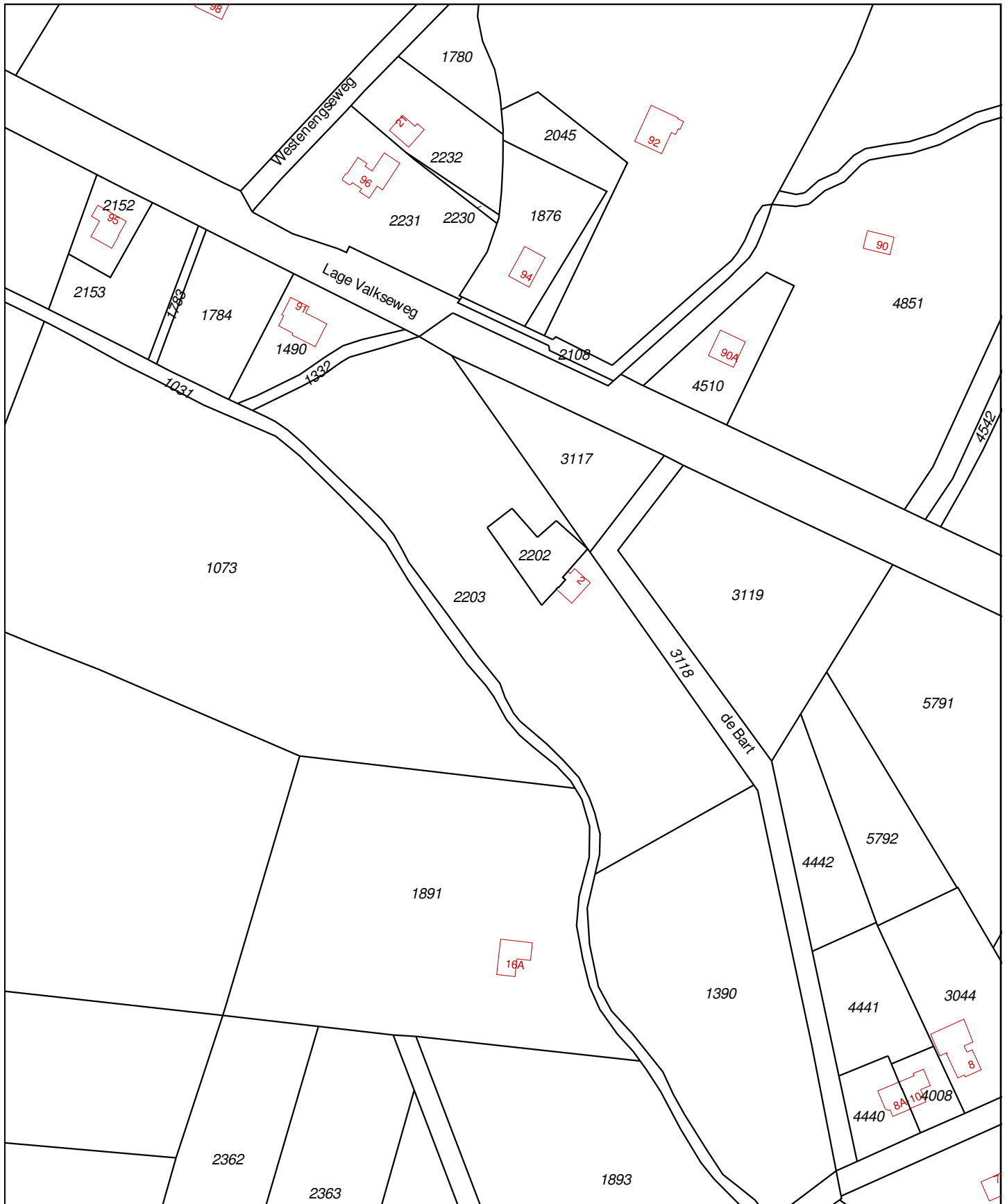

<p>Deze kaart is noordgericht</p> <p>12345 Perceelnummer</p> <p>25 Huisnummer</p> <p>— Vastgestelde kadastrale grens</p> <p>— Voorlopige kadastrale grens</p> <p>— Administratieve kadastrale grens</p> <p>— Bebouwing</p> <p>— Overige topografie</p>	<p>Schaal 1:2000</p> <p>Kadastrale gemeente</p> <p> LUNTEREN</p> <p> Sectie</p> <p> A</p> <p> Perceel</p> <p> 2203</p>	<p>LUNTEREN</p> <p>A</p> <p>2203</p> 
<p>Voor een eensluitend uittreksel, Apeldoorn, 15 november 2017</p> <p>De bewaarder van het kadaster en de openbare registers</p> <p>Aan dit uittreksel kunnen geen betrouwbare maten worden ontleend.</p> <p>De Dienst voor het kadaster en de openbare registers behoudt zich de intellectuele eigendomsrechten voor, waaronder het auteursrecht en het databankenrecht.</p>		

BIJLAGE 2

Boorbeschrijvingen

Legenda (conform NEN 5104)

grind

	Grind, siltig
	Grind, zwak zandig
	Grind, matig zandig
	Grind, sterk zandig
	Grind, uiterst zandig

zand

	Zand, kleiig
	Zand, zwak siltig
	Zand, matig siltig
	Zand, sterk siltig
	Zand, uiterst siltig

veen

	Veen, mineraalarm
	Veen, zwak kleiig
	Veen, sterk kleiig
	Veen, zwak zandig
	Veen, sterk zandig

peilbuis

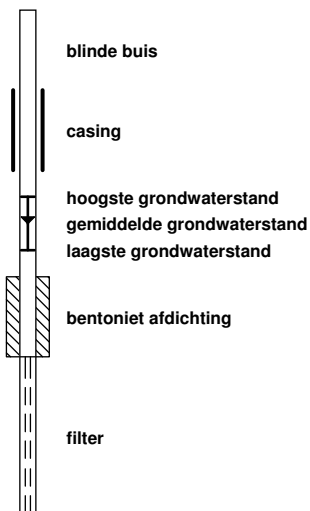

klei

	Klei, zwak siltig
	Klei, matig siltig
	Klei, sterk siltig
	Klei, uiterst siltig
	Klei, zwak zandig
	Klei, matig zandig
	Klei, sterk zandig

leem

	Leem, zwak zandig
	Leem, sterk zandig

overige toevoegingen

	zwak humeus
	matig humeus
	sterk humeus
	zwak grindig
	matig grindig
	sterk grindig

geur

- geen geur
- zwakke geur
- matige geur
- sterke geur
- uiterste geur

olie

- geen olie-water reactie
- zwakke olie-water reactie
- matige olie-water reactie
- sterke olie-water reactie
- uiterste olie-water reactie

p.i.d.-waarde

- >0
- >1
- >10
- >100
- >1000
- >10000

monsters

- geroerd monster
- ongeroerd monster
- volumering

overig

- bijzonder bestanddeel
- Gemiddeld hoogste grondwaterstand
- grondwaterstand
- Gemiddeld laagste grondwaterstand

- slib
- water

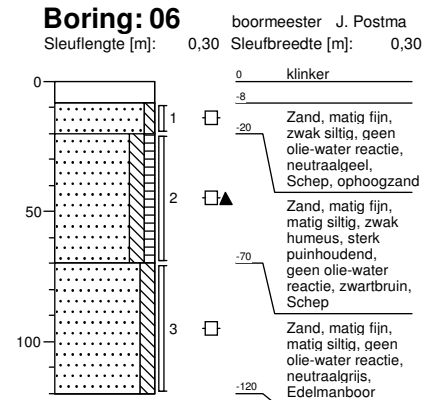
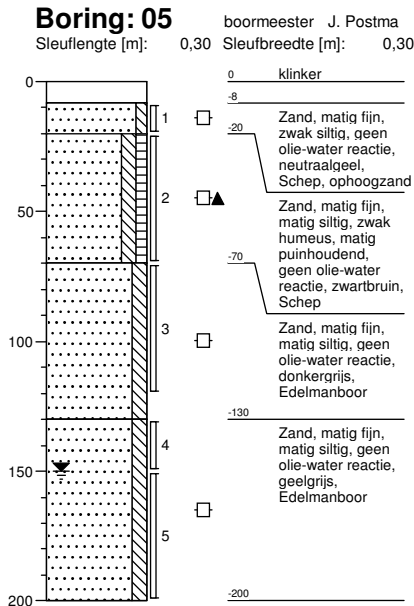
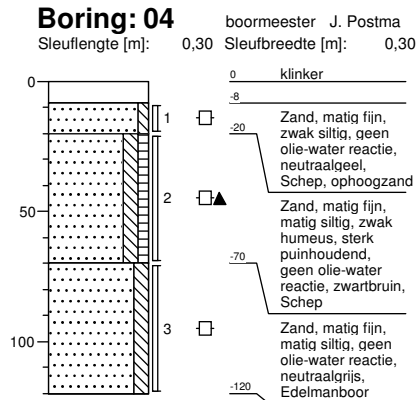
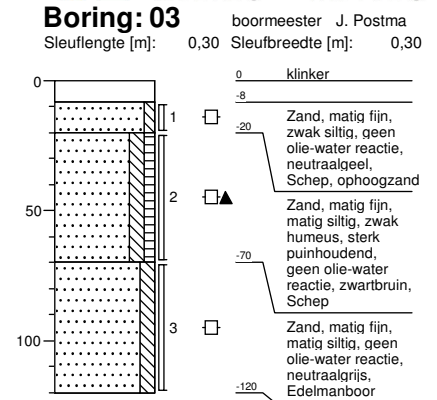
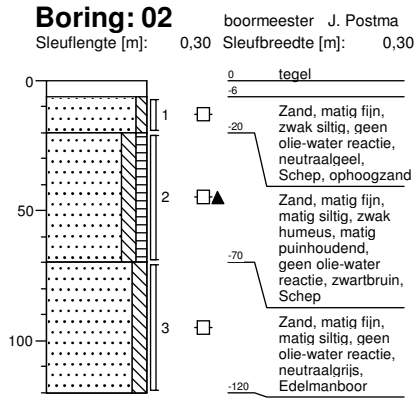
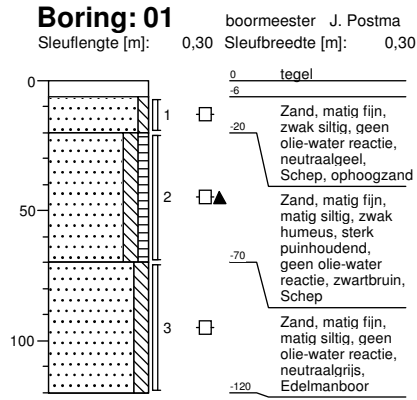

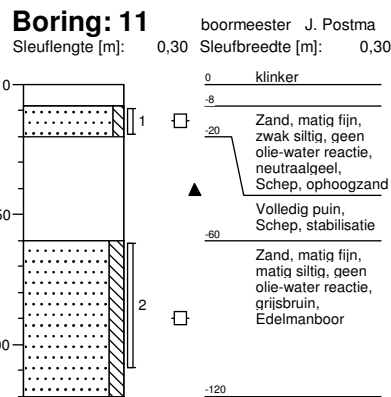
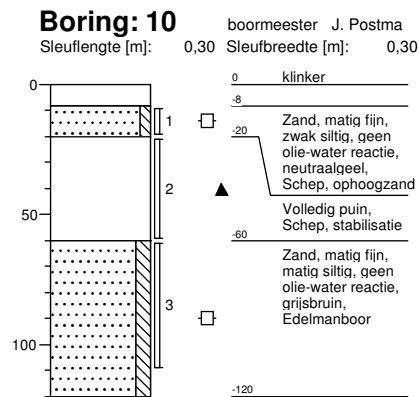
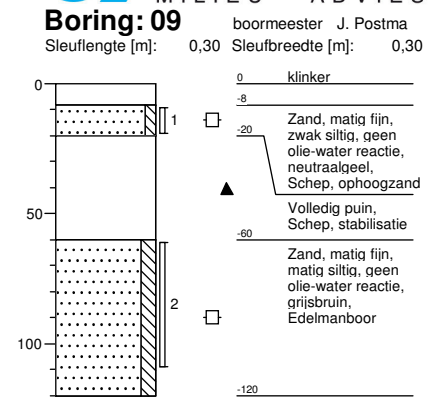
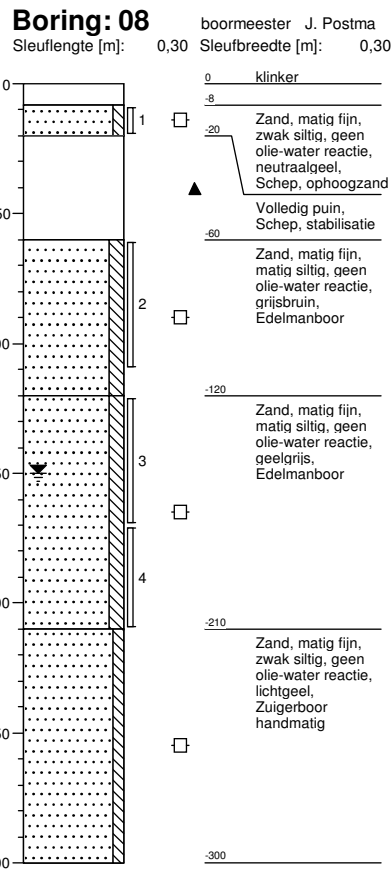
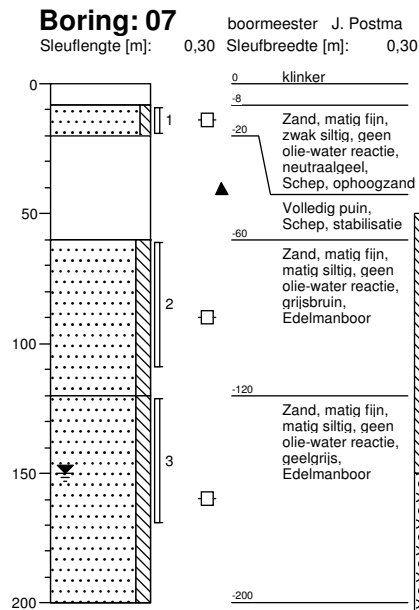

BIJLAGE 3

Toetsingstabellen en analyserapporten vaste bodem, grondwater en asbest

Project	170922: NEN/VOA De Bart 2a Lunteren						
Certificaten	708308						
Toetsing	T.12 - Beoordeling kwaliteit van grond volgens Wbb						
Toetsversie	BoToVa 3.0.0			Toetsdatum: 15 november 2017 16:57			

Monsterreferentie	5519684						
Monsteromschrijving	MM-01 bovengrond:1-02+2-02+3-02+4-02+5-02+6-02						

Analyse	Eenheid	Analyseser.	Gestand.Res.	Toetsoordeel	AW	T	I
<i>Lutum/Humus</i>							
Organische stof	% (m/m ds)	1.4	10				
Lutum	% (m/m ds)	1.9	25				
<i>Droogrest</i>							
droge stof	%	90.2	90.2	@			
<i>Metalen ICP-AES</i>							
barium (Ba)	mg/kg ds	23	89	@			
cadmium (Cd)	mg/kg ds	< 0.2	< 0.24	-	0.6	6.8	13
kobalt (Co)	mg/kg ds	< 3	< 7.4	-	15	102.5	190
koper (Cu)	mg/kg ds	< 5	< 7.2	-	40	115	190
kwik (Hg) (niet vluchtig)	mg/kg ds	< 0.05	< 0.05	-	0.15	18.075	36
lood (Pb)	mg/kg ds	< 10	< 11	-	50	290	530
molybdeen (Mo)	mg/kg ds	< 1.5	< 1.0	-	1.5	95.75	190
nikkel (Ni)	mg/kg ds	4	12	-	35	67.5	100
zink (Zn)	mg/kg ds	29	69	-	140	430	720
<i>Minerale olie</i>							
minerale olie (florisil clean-up)	mg/kg ds	< 35	< 120	-	190	2595	5000
<i>Polycyclische koolwaterstoffen</i>							
naftaleen	mg/kg ds	< 0.05	< 0.035				
fenantreen	mg/kg ds	< 0.05	< 0.035				
anthraceen	mg/kg ds	< 0.05	< 0.035				
fluoranteen	mg/kg ds	0.12	0.12				
benzo(a)antraceen	mg/kg ds	0.06	0.06				
chryseen	mg/kg ds	0.09	0.09				
benzo(k)fluoranteen	mg/kg ds	0.07	0.07				
benzo(a)pyreen	mg/kg ds	0.06	0.06				
benzo(ghi)peryleen	mg/kg ds	< 0.05	< 0.035				
indeno(1,2,3-cd)pyreen	mg/kg ds	< 0.05	< 0.035				
<i>Sommaties</i>							
som PAK (10)	mg/kg ds	0.58	0.58	-	1.5	20.75	40
<i>Polychloorbifenylen</i>							
PCB - 28	mg/kg ds	< 0.001	< 0.0035				
PCB - 52	mg/kg ds	< 0.001	< 0.0035				
PCB - 101	mg/kg ds	< 0.001	< 0.0035				
PCB - 118	mg/kg ds	< 0.001	< 0.0035				
PCB - 138	mg/kg ds	< 0.001	< 0.0035				
PCB - 153	mg/kg ds	< 0.001	< 0.0035				
PCB - 180	mg/kg ds	< 0.001	< 0.0035				
<i>Sommaties</i>							
som PCBs (7)	mg/kg ds	0.005	< 0.024	-	0.02	0.51	1

Toetsoordeel monster 5519684:	Voldoet aan Achtergrondwaarde
-------------------------------	-------------------------------

Monsterreferentie		5519685						
Monsteromschrijving		MM-02 bovengrond:7-02+8-02+9-02+10-03+11-02						
Analyse	Eenheid	Analyseser.	Gestand.Res.	Toetsoordeel	AW	T	I	
<i>Lutum/Humus</i>								
Organische stof	% (m/m ds)	2.0	10					
Lutum	% (m/m ds)	1.0	25					
<i>Droogrest</i>								
droge stof	%	81	81.0	@				
<i>Metalen ICP-AES</i>								
barium (Ba)	mg/kg ds	< 20	< 54	@				
cadmium (Cd)	mg/kg ds	< 0.2	< 0.24	-	0.6	6.8	13	
kobalt (Co)	mg/kg ds	< 3	< 7.4	-	15	102.5	190	
koper (Cu)	mg/kg ds	7	14	-	40	115	190	
kwik (Hg) (niet vluchtig)	mg/kg ds	< 0.05	< 0.05	-	0.15	18.075	36	
lood (Pb)	mg/kg ds	< 10	< 11	-	50	290	530	
molybdeen (Mo)	mg/kg ds	< 1.5	< 1.0	-	1.5	95.75	190	
nikkel (Ni)	mg/kg ds	< 4	< 8	-	35	67.5	100	
zink (Zn)	mg/kg ds	36	85	-	140	430	720	
<i>Minerale olie</i>								
minerale olie (florisil clean-up)	mg/kg ds	< 35	< 120	-	190	2595	5000	
<i>Polycyclische koolwaterstoffen</i>								
naftaleen	mg/kg ds	< 0.05	< 0.035					
fenantreen	mg/kg ds	0.19	0.19					
anthraceen	mg/kg ds	0.06	0.06					
fluoranteen	mg/kg ds	0.34	0.34					
benzo(a)antraceen	mg/kg ds	0.08	0.08					
chryseen	mg/kg ds	0.18	0.18					
benzo(k)fluoranteen	mg/kg ds	0.11	0.11					
benzo(a)pyreen	mg/kg ds	0.12	0.12					
benzo(ghi)peryleen	mg/kg ds	0.11	0.11					
indeno(1,2,3-cd)pyreen	mg/kg ds	0.13	0.13					
<i>Sommaties</i>								
som PAK (10)	mg/kg ds	1.4	1.4	-	1.5	20.75	40	
<i>Polychloorbifenylen</i>								
PCB - 28	mg/kg ds	< 0.001	< 0.0035					
PCB - 52	mg/kg ds	< 0.001	< 0.0035					
PCB - 101	mg/kg ds	< 0.001	< 0.0035					
PCB - 118	mg/kg ds	< 0.001	< 0.0035					
PCB - 138	mg/kg ds	< 0.001	< 0.0035					
PCB - 153	mg/kg ds	< 0.001	< 0.0035					
PCB - 180	mg/kg ds	< 0.001	< 0.0035					
<i>Sommaties</i>								
som PCBs (7)	mg/kg ds	0.005	< 0.024	-	0.02	0.51	1	
Toetsoordeel monster 5519685:				Voldoet aan Achtergrondwaarde				

Monsterreferentie		5519686						
Monsteromschrijving		MM-03 ondergrond :5-03+5-04+5-05+8-03+8-04						
Analyse	Eenheid	Analyseseres.	Gestand.Res.	Toetsoordeel	AW	T	I	
<i>Lutum/Humus</i>								
Organische stof	% (m/m ds)	1.2	10					
Lutum	% (m/m ds)	1.0	25					
<i>Droogrest</i>								
droge stof	%	83.6	83.6	@				
<i>Metalen ICP-AES</i>								
barium (Ba)	mg/kg ds	< 20	< 54	@				
cadmium (Cd)	mg/kg ds	< 0.2	< 0.24	-	0.6	6.8	13	
kobalt (Co)	mg/kg ds	< 3	< 7.4	-	15	102.5	190	
koper (Cu)	mg/kg ds	< 5	< 7.2	-	40	115	190	
kwik (Hg) (niet vluchtig)	mg/kg ds	< 0.05	< 0.05	-	0.15	18.075	36	
lood (Pb)	mg/kg ds	< 10	< 11	-	50	290	530	
molybdeen (Mo)	mg/kg ds	< 1.5	< 1.0	-	1.5	95.75	190	
nikkel (Ni)	mg/kg ds	< 4	< 8	-	35	67.5	100	
zink (Zn)	mg/kg ds	< 20	< 33	-	140	430	720	
<i>Minerale olie</i>								
minerale olie (florisil clean-up)	mg/kg ds	< 35	< 120	-	190	2595	5000	
<i>Polycyclische koolwaterstoffen</i>								
naftaleen	mg/kg ds	< 0.05	< 0.035					
fenantreen	mg/kg ds	< 0.05	< 0.035					
anthraceen	mg/kg ds	< 0.05	< 0.035					
fluoranteen	mg/kg ds	0.11	0.11					
benzo(a)antraceen	mg/kg ds	0.07	0.07					
chryseen	mg/kg ds	0.11	0.11					
benzo(k)fluoranteen	mg/kg ds	< 0.05	< 0.035					
benzo(a)pyreen	mg/kg ds	< 0.05	< 0.035					
benzo(ghi)peryleen	mg/kg ds	< 0.05	< 0.035					
indeno(1,2,3-cd)pyreen	mg/kg ds	< 0.05	< 0.035					
<i>Sommaties</i>								
som PAK (10)	mg/kg ds	0.54	0.54	-	1.5	20.75	40	
<i>Polychloorbifenylen</i>								
PCB - 28	mg/kg ds	< 0.001	< 0.0035					
PCB - 52	mg/kg ds	< 0.001	< 0.0035					
PCB - 101	mg/kg ds	0.001	0.0050					
PCB - 118	mg/kg ds	0.002	0.010					
PCB - 138	mg/kg ds	0.002	0.010					
PCB - 153	mg/kg ds	0.002	0.010					
PCB - 180	mg/kg ds	< 0.001	< 0.0035					
<i>Sommaties</i>								
som PCBs (7)	mg/kg ds	0.009	0.046	2.3 AW(IND)	0.02	0.51	1	
Toetsoordeel monster 5519686:				Overschrijding Achtergrondwaarde				

Legenda

x AW(IND)	x maal Achtergrondwaarde (Industrie)
@	Geen toetsoordeel mogelijk
-	<= Achtergrondwaarde

Hunneman Milieu-Advies
T.a.v. de heer J.A.G. Hunneman
Barkstraat 5
8102GV RAALTE

Uw kenmerk : 170922: NEN/VOA De Bart 2a Lunteren
Ons kenmerk : Project 708308
Validatieref. : 708308_certificaat_v1
Opdrachtverificatiecode: RZDW-OVHH-EIIT-FLLA
Bijlage(n) : 2 tabel(len) + 1 bijlage(n)

Amsterdam, 16 oktober 2017

Hierbij zend ik u de resultaten van het laboratoriumonderzoek dat op uw verzoek is uitgevoerd in de door u aangeboden monsters.

De resultaten hebben uitsluitend betrekking op de monsters, zoals die door u voor analyse ter beschikking werden gesteld.

Het onderzoek is, met uitzondering van eventueel uitbesteed onderzoek, uitgevoerd door Eurofins Omegam volgens de methoden zoals ze zijn vastgelegd in het geldende accreditatie-certificaat L086 en/of in de bundel "Analysevoorschriften Eurofins Omegam". De in dit onderzoek uitgevoerde onderzoeksmethoden van de geaccrediteerde analyses zijn in een aparte bijlage als onderdeel van dit analyse-certificaat opgenomen. De methoden zijn, voor zover mogelijk, ontleend aan de accreditatieprogramma's/schema's en NEN- EN- en/of ISO-voorschriften.

Ik wijs u erop dat het analyse-certificaat alleen in zijn geheel mag worden gereproduceerd. Ik vertrouw erop uw opdracht volledig en naar tevredenheid te hebben uitgevoerd. Heeft u naar aanleiding van deze rapportage nog vragen, dan verzoek ik u contact op te nemen met onze klantenservice.

Hoogachtend,
namens Eurofins Omegam,



Ing. J. Tukker
Manager productie

Op dit certificaat zijn onze algemene voorwaarden van toepassing.
Dit analyse-certificaat mag niet anders dan in zijn geheel worden gereproduceerd.

ANALYSECERTIFICAAT

Project code : 708308
Project omschrijving : 170922: NEN/VOA De Bart 2a Lunteren
Opdrachtgever : Hunneman Milieu-Advies

Monsterreferenties

5519684 = MM-01 bovengrond:1-02+2-02+3-02+4-02+5-02+6-02

5519685 = MM-02 bovengrond:7-02+8-02+9-02+10-03+11-02

5519686 = MM-03 ondergrond :5-03+5-04+5-05+8-03+8-04

Opgegeven bemonsteringsdatum	:	06/10/2017	06/10/2017	06/10/2017
Ontvangstdatum opdracht	:	10/10/2017	10/10/2017	10/10/2017
Startdatum	:	10/10/2017	10/10/2017	10/10/2017
Monstercode	:	5519684	5519685	5519686
Matrix	:	Grond	Grond	Grond

Monstervoorbewerking

S AS3000 (steekmonster)		uitgevoerd	uitgevoerd	uitgevoerd
S gewicht artefact	g	n.v.t.	n.v.t.	n.v.t.
S soort artefact		n.v.t.	n.v.t.	n.v.t.
S voorbewerking AS3000		uitgevoerd	uitgevoerd	uitgevoerd

Algemeen onderzoek - fysisch

S droge stof	%	90,2	81,0	83,6
S organische stof (gec. voor lutum)	% (m/m ds)	1,4	2,0	1,2
S lutumgehalte (pipetmethode)	% (m/m ds)	1,9	< 1	< 1

Anorganische parameters - metalen

S barium (Ba)	mg/kg ds	23	< 20	< 20
S cadmium (Cd)	mg/kg ds	< 0,20	< 0,20	< 0,20
S kobalt (Co)	mg/kg ds	< 3,0	< 3,0	< 3,0
S koper (Cu)	mg/kg ds	< 5,0	7,0	< 5,0
S kwik (Hg) (niet vluchtig)	mg/kg ds	< 0,05	< 0,05	< 0,05
S lood (Pb)	mg/kg ds	< 10	< 10	< 10
S molybdeen (Mo)	mg/kg ds	< 1,5	< 1,5	< 1,5
S nikkel (Ni)	mg/kg ds	4	< 4	< 4
S zink (Zn)	mg/kg ds	29	36	< 20

Organische parameters - niet aromatisch

S minerale olie (florisil clean-up)	mg/kg ds	< 35	< 35	< 35
-------------------------------------	----------	------	------	------

Organische parameters - aromatisch
Polycyclische koolwaterstoffen:

S naftaleen	mg/kg ds	< 0,05	< 0,05	< 0,05
S fenantreen	mg/kg ds	< 0,05	0,19	< 0,05
S anthraceen	mg/kg ds	< 0,05	0,06	< 0,05
S fluoranteen	mg/kg ds	0,12	0,34	0,11
S benzo(a)antraceen	mg/kg ds	0,06	0,08	0,07
S chryseen	mg/kg ds	0,09	0,18	0,11
S benzo(k)fluoranteen	mg/kg ds	0,07	0,11	< 0,05
S benzo(a)pyreen	mg/kg ds	0,06	0,12	< 0,05
S benzo(ghi)peryleen	mg/kg ds	< 0,05	0,11	< 0,05
S indeno(1,2,3-cd)pyreen	mg/kg ds	< 0,05	0,13	< 0,05
S som PAK (10)	mg/kg ds	0,58	1,4	0,54

Organische parameters - gehalogeneerd
Polychloorbifenylen:

S PCB -28	mg/kg ds	< 0,001	< 0,001	< 0,001
S PCB -52	mg/kg ds	< 0,001	< 0,001	< 0,001
S PCB -101	mg/kg ds	< 0,001	< 0,001	0,001
S PCB -118	mg/kg ds	< 0,001	< 0,001	0,002
S PCB -138	mg/kg ds	< 0,001	< 0,001	0,002
S PCB -153	mg/kg ds	< 0,001	< 0,001	0,002
S PCB -180	mg/kg ds	< 0,001	< 0,001	< 0,001
S som PCBs (7)	mg/kg ds	0,005	0,005	0,009

Dit analyse-certificaat, inclusief voorblad en eventuele bijlage(n), mag niet anders dan in zijn geheel worden gereproduceerd.

- De met een 'Q' gemerkte analyses zijn door RvA geaccrediteerd (registratienummer L086).

- De met een 'S' gemerkte analyses zijn op basis van het schema AS 3000 geaccrediteerd.

Opdrachtverificatiecode: RZDW-OVHH-EIIT-FLLA

Ref.: 708308_certificaat_v1

ANALYSECERTIFICAAT

Project code : 708308
Project omschrijving : 170922: NEN/VOA De Bart 2a Lunteren
Opdrachtgever : Hunneman Milieu-Advies

Opmerkingen m.b.t. analyses

Opmerking(en) algemeen

Organische stof gehalte (gecorrigeerd voor lutum en vrij ijzer in de vorm van Fe₂O₃)

Het organische stofgehalte is gecorrigeerd voor het in het analysecertificaat gerapporteerde lutumgehalte. Indien het lutumgehalte niet is gerapporteerd is de correctie uitgevoerd met een lutumgehalte van 5,4% (gemiddeld lutumgehalte Nederlandse bodem, AS3010/AS3210, prestatieblad organische stofgehalte in grond/waterbodem). Indien het vrij ijzergehalte is bepaald en groter is dan 5 % m/m, is bij de berekening van het organische stof gecorrigeerd voor dat gehalte aan vrij ijzer.

Sommatie van concentraties voor groepsparameters

De sommatie is uitgevoerd volgens AS3000 paragraaf 2.5.2 en bijlage 3.

Uw referentie : MM-03 ondergrond :5-03+5-04+5-05+8-03+8-04
Monstercode : 5519686

Opmerking(en) bij resultaten:

PCB -138: - Bij deze gaschromatografische analyse valt PCB 138 samen met PCB 163.

ANALYSECERTIFICAAT

Project code : 708308
Project omschrijving : 170922: NEN/VOA De Bart 2a Lunteren
Opdrachtgever : Hunneman Milieu-Advies

Analysemethoden in Grond (AS3000)

AS3000

In dit analysecertificaat zijn de met 'S' gemerkte analyses uitgevoerd volgens de analysemethoden beschreven in het "Accreditatieschema Laboratoriumanalyses voor grond-, waterbodem- en grondwateronderzoek (AS SIKB 3000)". Het laboratoriumonderzoek is uitgevoerd volgens de onderstaande analysemethoden. Deze analyses zijn vastgelegd in het geldende accreditatie-certificaat met bijbehorende verrichtingenlijst L086 van Eurofins Omegam BV.

voorbewerking AS3000	: Conform AS3000 en NEN-EN 16179
Droge stof	: Conform AS3010 prestatieblad 2
Organische stof (gec. voor lutum)	: Conform AS3010 prestatieblad 3 en gelijkwaardig aan NEN 5754
Lutumgehalte (pipetmethode)	: Conform AS3010 prestatieblad 4; gelijkwaardig aan NEN 5753
Barium (Ba)	: Conform AS3010 prestatieblad 5; NEN 6966 en destructie conform NEN 6961
Cadmium (Cd)	: Conform AS3010 prestatieblad 5; NEN 6966 en destructie conform NEN 6961
Kobalt (Co)	: Conform AS3010 prestatieblad 5; NEN 6966 en destructie conform NEN 6961
Koper (Cu)	: Conform AS3010 prestatieblad 5; NEN 6966 en destructie conform NEN 6961
Kwik (Hg) (niet vluchtig)	: Conform AS3010 prestatieblad 5; NEN-ISO 16772 en destructie conform NEN 6961
Lood (Pb)	: Conform AS3010 prestatieblad 5; NEN 6966 en destructie conform NEN 6961
Molybdeen (Mo)	: Conform AS3010 prestatieblad 5; NEN 6966 en destructie conform NEN 6961
Nikkel (Ni)	: Conform AS3010 prestatieblad 5; NEN 6966 en destructie conform NEN 6961
Zink (Zn)	: Conform AS3010 prestatieblad 5; NEN 6966 en destructie conform NEN 6961
Minerale olie (florisil clean-up)	: Conform AS3010 prestatieblad 7
PAKs	: Conform AS3010 prestatieblad 6
PCBs	: Conform AS3010 prestatieblad 8

Project	170922: NEN/VOA De Bart 2a Lunteren						
Certificaten	715219						
Toetsing	T.13 - Beoordeling kwaliteit van grondwater volgens Wbb						
Toetsversie	BoToVa 2.0.0			Toetsdatum: 15 november 2017 16:58			

Monsterreferentie	5538225						
Monsteromschrijving	peilbuis 8:.						

Analyse	Eenheid	Analyseseres.	Toetsoordeel	S	T	I	
---------	---------	---------------	--------------	---	---	---	--

Metalen ICP-MS (opgelost)

barium (Ba)	µg/l	100	2.0 S	50	337.5	625	
cadmium (Cd)	µg/l	< 0.2	-	0.4	3.2	6	
kobalt (Co)	µg/l	< 2	-	20	60	100	
koper (Cu)	µg/l	7	-	15	45	75	
Kwik (Hg) (niet vluchtig)	µg/l	< 0.05	-	0.05	0.175	0.3	
lood (Pb)	µg/l	< 2	-	15	45	75	
molybdeen (Mo)	µg/l	< 2	-	5	152.5	300	
nikkel (Ni)	µg/l	5.4	-	15	45	75	
zink (Zn)	µg/l	< 10	-	65	432.5	800	

Minerale olie

minerale olie (florisil clean-up)	µg/l	< 50	-	50	325	600	
-----------------------------------	------	------	---	----	-----	-----	--

Vluchtige aromaten

benzeen	µg/l	< 0.2	-	0.2	15.1	30	
ethylbenzeen	µg/l	< 0.2	-	4	77	150	
naftaleen	µg/l	< 0.02	-	0.01	35.005	70	
o-xyleen	µg/l	< 0.1	-				
styreen	µg/l	< 0.2	-	6	153	300	
tolueen	µg/l	< 0.2	-	7	503.5	1000	
xyleen (som m+p)	µg/l	< 0.2	-				

Sommaties aromaten

som xylenen	µg/l	0.2	-	0.2	35.1	70	
-------------	------	-----	---	-----	------	----	--

Vluchtige chlooralifaten

1,1,1-trichloorethaan	µg/l	< 0.1	-	0.01	150.005	300	
1,1,2-trichloorethaan	µg/l	< 0.1	-	0.01	65.005	130	
1,1-dichloorethaan	µg/l	< 0.2	-	7	453.5	900	
1,1-dichlooretheen	µg/l	< 0.1	-	0.01	5.005	10	
1,1-dichloorpropaan	µg/l	< 0.2	-				
1,2-dichloorethaan	µg/l	< 0.2	-	7	203.5	400	
1,2-dichloorpropaan	µg/l	< 0.2	-				
1,3-dichloorpropaan	µg/l	< 0.2	-				
cis-1,2-dichlooretheen	µg/l	< 0.1	-				
dichloormethaan	µg/l	< 0.2	-	0.01	500.005	1000	
monochlooretheen (vinylchloride)	µg/l	< 0.2	-	0.01	2.505	5	
tetrachlooretheen	µg/l	< 0.1	-	0.01	20.005	40	
tetrachloormethaan	µg/l	< 0.1	-	0.01	5.005	10	
trans-1,2-dichlooretheen	µg/l	< 0.1	-				
trichlooretheen	µg/l	< 0.2	-	24	262	500	
trichloormethaan	µg/l	< 0.2	-	6	203	400	

Sommaties

som C+T dichlooretheen	µg/l	0.1	-	0.01	10.005	20	
som dichloorpropanen	µg/l	0.4	-	0.8	40.4	80	

Vluchtige gehalogeneerde alifaten - divers

tribroommethaan (bromoform)	µg/l	< 0.2	@			630	
-----------------------------	------	-------	---	--	--	-----	--

Toetsoordeel monster 5538225:	Overschrijding Streefwaarde
-------------------------------	-----------------------------

Legenda	
@	Geen toetsoordeel mogelijk
-	<= Streefwaarde
x S	x maal Streefwaarde

Hunneman Milieu-Advies
T.a.v. de heer J.A.G. Hunneman
Barkstraat 5
8102GV RAALTE

Uw kenmerk : 170922: NEN/VOA De Bart 2a Lunteren
Ons kenmerk : Project 715219
Validatieref. : 715219_certificaat_v1
Opdrachtverificatiecode : IAXD-IBXV-IWDO-GBIY
Bijlage(n) : 2 tabel(len) + 1 bijlage(n)

Amsterdam, 9 november 2017

Hierbij zend ik u de resultaten van het laboratoriumonderzoek dat op uw verzoek is uitgevoerd in de door u aangeboden monsters.

De resultaten hebben uitsluitend betrekking op de monsters, zoals die door u voor analyse ter beschikking werden gesteld.

Het onderzoek is, met uitzondering van eventueel uitbesteed onderzoek, uitgevoerd door Eurofins Omegam volgens de methoden zoals ze zijn vastgelegd in het geldende accreditatie-certificaat L086 en/of in de bundel "Analysevoorschriften Eurofins Omegam". De in dit onderzoek uitgevoerde onderzoeksmethoden van de geaccrediteerde analyses zijn in een aparte bijlage als onderdeel van dit analyse-certificaat opgenomen. De methoden zijn, voor zover mogelijk, ontleend aan de accreditatieprogramma's/schema's en NEN- EN- en/of ISO-voorschriften.

Ik wijs u erop dat het analyse-certificaat alleen in zijn geheel mag worden gereproduceerd. Ik vertrouw erop uw opdracht volledig en naar tevredenheid te hebben uitgevoerd. Heeft u naar aanleiding van deze rapportage nog vragen, dan verzoek ik u contact op te nemen met onze klantenservice.

Hoogachtend,
namens Eurofins Omegam,



Ing. J. Tukker
Manager productie

Op dit certificaat zijn onze algemene voorwaarden van toepassing.
Dit analyse-certificaat mag niet anders dan in zijn geheel worden gereproduceerd.

Eurofins Omegam B.V.
H.J.E. Wenckbachweg 120
NL-1114 AD Amsterdam-Duivendrecht
Nederland

T +31-(0)20-597 66 80
F +31-(0)20-597 66 89
CSOmegam@eurofins.com
www.omegam.nl

IBAN NL 16 BNPA 0227667980
BIC BNPANL2A
BTW nr. NL8139.67.132.B01
KvK nr. 34215654

ANALYSECERTIFICAAT

Project code : 715219
Project omschrijving : 170922: NEN/VOA De Bart 2a Lunteren
Opdrachtgever : Hunneman Milieu-Advies

Monsterreferenties
 5538225 = peilbuis 8:.

Opgegeven bemonsteringsdatum : 06/11/2017
Ontvangstdatum opdracht : 07/11/2017
Startdatum : 07/11/2017
Monstercode : 5538225
Matrix : Grondwater

Anorganische parameters - metalen

Metalen ICP-MS (opgelost):

S barium (Ba)	µg/l	100
S cadmium (Cd)	µg/l	< 0,2
S kobalt (Co)	µg/l	< 2
S koper (Cu)	µg/l	7,0
S Kwik (Hg) (niet vluchtig)	µg/l	< 0,05
S lood (Pb)	µg/l	< 2
S molybdeen (Mo)	µg/l	< 2
S nikkel (Ni)	µg/l	5,4
S zink (Zn)	µg/l	< 10

Organische parameters - niet aromatisch

S minerale olie (florisil clean-up) µg/l < 50

Organische parameters - aromatisch

Vluchtige aromaten:

S benzeen	µg/l	< 0,2
S ethylbenzeen	µg/l	< 0,2
S naftaleen	µg/l	< 0,02
S o-xyleen	µg/l	< 0,1
S styreen	µg/l	< 0,2
S toluen	µg/l	< 0,2
S xyleen (som m+p)	µg/l	< 0,2
S som xylenen	µg/l	0,2

Organische parameters - gehalogeneerd

Vluchtige chlooralifaten:

S 1,1,1-trichloorethaan	µg/l	< 0,1
S 1,1,2-trichloorethaan	µg/l	< 0,1
S 1,1-dichloorethaan	µg/l	< 0,2
S 1,1-dichlooretheen	µg/l	< 0,1
S 1,1-dichloorpropaan	µg/l	< 0,2
S 1,2-dichloorethaan	µg/l	< 0,2
S 1,2-dichloorpropaan	µg/l	< 0,2
S 1,3-dichloorpropaan	µg/l	< 0,2
S cis-1,2-dichlooretheen	µg/l	< 0,1
S dichloormethaan	µg/l	< 0,2
S monochlooretheen (vinylchloride)	µg/l	< 0,2
S tetrachlooretheen	µg/l	< 0,1
S tetrachloormethaan	µg/l	< 0,1
S trans-1,2-dichlooretheen	µg/l	< 0,1
S trichlooretheen	µg/l	< 0,2
S trichloormethaan	µg/l	< 0,2
S som C+T dichlooretheen	µg/l	0,1
S som dichloorpropanen	µg/l	0,4

Vluchtige gehalogeneerde alifaten - divers:

S tribroommethaan (bromofom) µg/l < 0,2

ANALYSECERTIFICAAT

Project code : 715219
Project omschrijving : 170922: NEN/VOA De Bart 2a Lunteren
Opdrachtgever : Hunneman Milieu-Advies

Opmerkingen m.b.t. analyses

Opmerking(en) algemeen

Sommatie van concentraties voor groepsparameters

De sommatie is uitgevoerd volgens AS3000 paragraaf 2.5.2 en bijlage 3.

ANALYSECERTIFICAAT

Project code : 715219
Project omschrijving : 170922: NEN/VOA De Bart 2a Lunteren
Opdrachtgever : Hunneman Milieu-Advies

Analysmethoden in Grondwater (AS3000)

AS3000

In dit analysecertificaat zijn de met 'S' gemerkte analyses uitgevoerd volgens de analysmethoden beschreven in het "Accreditatieschema Laboratoriumanalyses voor grond-, waterbodem- en grondwateronderzoek (AS SIKB 3000)". Het laboratoriumonderzoek is uitgevoerd volgens de onderstaande analysmethoden. Deze analyses zijn vastgelegd in het geldende accreditatie-certificaat met bijbehorende verrichtingenlijst L086 van Eurofins Omegam BV.

Barium (Ba)	: Conform AS3110 prestatieblad 3 en conform NEN-EN-ISO 17294-2
Cadmium (Cd)	: Conform AS3110 prestatieblad 3 en conform NEN-EN-ISO 17294-2
Kobalt (Co)	: Conform AS3110 prestatieblad 3 en conform NEN-EN-ISO 17294-2
Koper (Cu)	: Conform AS3110 prestatieblad 3 en conform NEN-EN-ISO 17294-2
Kwik (Hg) (niet vluchtig)	: Conform AS3110 prestatieblad 3 en conform NEN-EN-ISO 17294-2
Lood (Pb)	: Conform AS3110 prestatieblad 3 en conform NEN-EN-ISO 17294-2
Molybdeen (Mo)	: Conform AS3110 prestatieblad 3 en conform NEN-EN-ISO 17294-2
Nikkel (Ni)	: Conform AS3110 prestatieblad 3 en conform NEN-EN-ISO 17294-2
Zink (Zn)	: Conform AS3110 prestatieblad 3 en conform NEN-EN-ISO 17294-2
Minerale olie (florisil clean-up)	: Conform AS3110 prestatieblad 5
Aromaten (BTEXXN)	: Conform AS3130 prestatieblad 1
Styreen	: Conform AS3130 prestatieblad 1
Chlooralifaten	: Conform AS3130 prestatieblad 1
Vinylchloride	: Conform AS3130 prestatieblad 1

AL-West B.V.

Dortmundstraat 16B, 7418 BH Deventer, the Netherlands
Postbus 693, 7400 AR Deventer
Tel. +31(0)570 788110, Fax +31(0)570 788108
e-Mail: info@al-west.nl, www.al-west.nl

Hunneman Milieu-Advies Raalte B.V.
J.A.G. Hunneman
Barkstraat 5
8102 GV RAALTE

Datum 16.10.2017
Relatienr 35003557
Opdrachtnr. 709664

ANALYSERAPPORT

Opdracht 709664

Opdrachtgever 35003557 Hunneman Milieu-Advies Raalte B.V.
Uw referentie 170922 / NEN/VOA De Bart 2a Lunteren
Opdrachtacceptatie 11.10.17
Monsternemer Opdrachtgever

Geachte heer, mevrouw,

Hierbij zenden wij u de resultaten van het door u aangevraagde laboratoriumonderzoek. De analyses zijn, tenzij anders vermeld, geaccrediteerd volgens NEN-EN-ISO/IEC 17025 en uitgevoerd overeenkomstig de onderzoeksmethoden die worden genoemd in de meest actuele versie van onze verrichtingenlijst van de Raad voor Accreditatie, accreditatienummer L005.

De analyses zijn, tenzij anders vermeld, uitgevoerd overeenkomstig onze erkenning voor de werkzaamheid "Analyse voor milieuhygiënisch bodemonderzoek" van het Besluit Bodemkwaliteit.

Indien u gegevens wenst over de meetonzekerheden van een methode, kunnen wij u deze op verzoek verstrekken.

Dit rapport mag alleen in zijn geheel worden gereproduceerd. Eventuele bijlagen zijn onderdeel van het rapport.

Indien u nog vragen heeft of aanvullende informatie wenst, verzoeken wij u om contact op te nemen met Klantenservice.

Wij vertrouwen U met de toegezonden informatie van dienst te zijn.

Met vriendelijke groet,



AL-West B.V. Dhr. Jan Godlieb, Tel. +31/570788113
Klantenservice

AL-West B.V.

Dortmundstraat 16B, 7418 BH Deventer, the Netherlands
Postbus 693, 7400 AR Deventer
Tel. +31(0)570 788110, Fax +31(0)570 788108
e-Mail: info@al-west.nl, www.al-west.nl

Opdracht 709664

Monsternr.	Monstername	Monsteromschrijving
273432	06.10.2017	RE-02 [1 t/m 6: 20-70 cm] 170922 / NEN/VOA De Bart 2a Lunteren
273433	06.10.2017	RE-03 [7 t/m 11:20-60 cm] 170922 / NEN/VOA De Bart 2a Lunteren
281391	06.10.2017	MVM RE-03 [7 t/m 11:20-60 cm] 170922 / NEN/VOA De Bart 2a Lunteren

Eenheid	273432	273433	281391
	<small>RE-02 [1 t/m 6: 20-70 cm] 170922 / NEN/VOA De Bart 2a Lunteren</small>	<small>RE-03 [7 t/m 11:20-60 cm] 170922 / NEN/VOA De Bart 2a Lunteren</small>	<small>MVM RE-03 [7 t/m 11:20-60 cm] 170922 / NEN/VOA De Bart 2a Lunteren</small>

Asbestbepaling in grond/puin

Zie bijlage voor toelichting asbestanalyse	++	++	--
Asbest verzamelmonster	--	--	zie bijlage
Som gewogen asbest mg/kg Ds	--	<1	--
S Som gewogen asbest mg/kg Ds	34	--	--

S) Erkend volgens AS SIKB 3000

Verklaring: "<" of n.a. betekent dat het gehalte van de component lager is dan de rapportagegrens.

Begin van de analyses: 11.10.2017

Einde van de analyses: 16.10.2017

De onderzoeksresultaten hebben alleen betrekking op het aangeleverde monstermateriaal. Monsters met onbekende herkomst kunnen slechts beperkt gecontroleerd worden op plausibiliteit.



AL-West B.V. Dhr. Jan Godlieb, Tel. +31/570788113
Klantenservice

Toegepaste methoden

AS3000 asbest in bodem en materialen: Som gewogen asbest

conform NEN 5896-bepaling van Asbest in materialen: Asbest verzamelmonster

conform NEN 5898: Som gewogen asbest

<Geen informatie>: Zie bijlage voor toelichting asbestanalyse

De in dit rapport vermelde analyses zijn geaccrediteerd volgens ISO/IEC 17025:2005, tenzij bij de analyse het symbool " * " staat vermeld.

AL-West B.V.

Dortmundstraat 16B, 7418 BH Deventer, the Netherlands
 Postbus 693, 7400 AR Deventer
 Tel. +31(0)570 788110, Fax +31(0)570 788108
 e-Mail: info@al-west.nl, www.al-west.nl

Bijlage analyseresultaten asbest

Analist:	avg			
Monster Nr.	Monster omschrijving			Drogestof gehalte (%)
273432	RE-02 [1 t/m 6: 20-70 cm] 170922 / NEN/VOA De Bart 2a Lunteren			Nat gewicht (g)
				Droog gewicht (g)
				11895

Zee fractie	Zee fractie (m/m%)	Massa fractie (g)	Onderzoc ht (%)	chrysotiel (mg/kg ds tot.)	amosiet (mg/kg ds tot.)	crocidoliet (mg/kg ds tot.)	Aantal hecht geb.	Aantal niet hechtgeb.	Asbest (mg/kg ds tot.)	95%-betrouwbaarheids- interval (mg/kg ds)	
										ondergrens	bovengrens
>20 mm	0	0	100				0	0			
8 - 20 mm	7,5	888,7	100	34			1	0	34	27	41
4 - 8 mm	4,7	558,4	100				0	0			
2 - 4 mm	3,3	391,2	59				0	0			
1 - 2 mm	3,3	388,2	29				0	0			
0.5 mm - 1 mm	4,3	505,7	12				0	0			
< 0.5 mm	76	9039,351	0,1				nvt	nvt		nvt	nvt
Totalen	99	11771,55		34			1	0	34	27	41,0

Na afronding volgens norm (mg/kg) :

34	27	41
----	----	----

Asbesthoudende materialen	Hechtgebonden
Golfplaat	ja
nvt	nvt
nvt	nvt

Gerapporteerde asbestgehaltenes zijn afgeronde waarden,
 in de totaalgehaltenes kunnen geringe afwijkingen voorkomen.

Conclusie:

	Gemeten Gehalte (mg/kg ds)	95%-betrouwbaarheids- interval (mg/kg ds)	
		ondergrens	bovengrens
De bepalings grens is	-	-	1
Hoeveelheid hechtgebonden asbesthoudend materiaal	34	27	41
Hoeveelheid niet hechtgebonden asbesthoudend materiaal	<1	<1	<1
Serpentijn asbest	34	27	41
Amfibool asbest	<0.1	<0.1	<0.1
Totaal asbest	34	27	41
Gewogen totaal asbest (serpentijn + 10 x amfibool)	34	27	41

In het, met de optische lichtmicroscop, onderzochte deel van de fractie <500 µm zijn geen asbestverdachte vezels gevonden.

AL-West B.V.

Dortmundstraat 16B, 7418 BH Deventer, the Netherlands
 Postbus 693, 7400 AR Deventer
 Tel. +31(0)570 788110, Fax +31(0)570 788108
 e-Mail: info@al-west.nl, www.al-west.nl

Bijlage analyseresultaten asbest

Analist:	Jvo			
Monster Nr.	Monster omschrijving			Drogestof gehalte (%)
273433	RE-03 [7 t/m 11:20-60 cm] 170922 / NEN/VOA De Bart 2a Lunteren			Nat gewicht (g)
				Droog gewicht (g)
			86,1	29427
				25327

Zee fractie	Zee fractie (m/m%)	Massa fractie (g)	Onderzoc ht (%)	chrysotiel (mg/kg ds tot.)	amosiet (mg/kg ds tot.)	crocidoliet (mg/kg ds tot.)	Aantal hecht geb.	Aantal niet hechtgeb.	Asbest (mg/kg ds tot.)	95%-betrouwbaarheids- interval (mg/kg ds)	
										ondergrens	bovengrens
>20 mm	43	11004,3	100				0	0			
8 - 20 mm	13	3389,5	100				0	0			
4 - 8 mm	4,6	1169,3	100				0	0			
2 - 4 mm	2,6	656,3	50				0	0			
1 - 2 mm	2,5	634,6	20				0	0			
0.5 mm - 1 mm	3,3	828,5	5				0	0			
< 0.5 mm	30	7525,766	0,1				nvt	nvt		nvt	nvt
Totalen	100	25208,27					0	0			

Na afronding volgens norm (mg/kg) :

<1	<1	<1
----	----	----

Asbesthoudende materialen	Hechtgebonden
nvt	nvt
nvt	nvt
nvt	nvt

Gerapporteerde asbestgehaltenes zijn afgeronde waardes,
 in de totaalgehaltenes kunnen geringe afwijkingen voorkomen.

Conclusie:

	Gemeten Gehalte (mg/kg ds)	95%-betrouwbaarheids- interval (mg/kg ds)	
		ondergrens	bovengrens
De bepalings grens is	-	-	1
Hoeveelheid hechtgebonden asbesthoudend materiaal	<1	<1	<1
Hoeveelheid niet hechtgebonden asbesthoudend materiaal	<1	<1	<1
Serpentijn asbest	<0.1	<0.1	<0.1
Amfibool asbest	<0.1	<0.1	<0.1
Totaal asbest	<1	<1	<1
Gewogen totaal asbest (serpentijn + 10 x amfibool)	<1	<1	<1

In het, met de optische lichtmicroscop, onderzochte deel van de fractie <500 µm zijn geen asbestverdachte vezels gevonden.

AL-West B.V.

Dortmundstraat 16B, 7418 BH Deventer, the Netherlands
Postbus 693, 7400 AR Deventer
Tel. +31(0)570 788110, Fax +31(0)570 788108
e-Mail: info@al-west.nl, www.al-west.nl

Rapportageblad verzameld materiaal

Monsternr. :	281391
Datum onderzoek :	16-10-2017

Monster omschrijving:	MMV RE-03 [7 t/m 11:20-60 cm] 170922 / NEN/VOA De Bart 2a Lunteren						tot. asbesthoudend materiaal (g)
type	a	b	c	d	e	f	
aantal	1						
gram	9,1						9,1

	Omschrijving soorten	Hechtgebonden ja/nee	asbest type	gem %	MIN%	MAX %
a	Vlakke plaat	ja	chrysotiel	12,5	10	15
b						
c						
d						
e						
niet asbesthoudend						
f		-	-	-	-	-
		-	-	-	-	-
		-	-	-	-	-

asbesttype	aantal
Serpentijn	1
Amfibool	0
Totaal	1

gevonden asbest gram	MIN asbest gram	MAX asbest gram
1,1	0,9	1,4
0,0	0,0	0,0
1,1	0,9	1,4

BIJLAGE 4

Toetsingskader

Toetsingskader vaste bodem en grondwater

Circulaire bodemsanering 2009 per 1 juli 2013: Streefwaarden grondwater, Interventiewaarden bodemsanering, Indicatieve niveaus voor ernstige verontreiniging, bodemtypecorrectie en meetvoorschriften.

Bron: Het toetsingskader is afkomstig uit de “Circulaire bodemsanering 2009 per juli 2013” (staatscourant 27 juni 2013, nr. 16675).

In deze bijlage zijn in tabel 1 streefwaarden grondwater en interventiewaarden voor zowel grond als grondwater opgenomen. In tabel 2 zijn indicatieve niveaus voor ernstige verontreiniging (INEV's) en indien beschikbaar streefwaarden voor grondwater opgenomen. Voorafgaande aan deze tabel is een toelichting op de INEV's opgenomen. Deze bijlage eindigt met de formules voor bodemtypecorrectie en instructies voor de toepassing.

A: Streefwaarden grondwater en interventiewaarden bodemsanering

Streefwaarden grondwater geven aan wat het ijkpunt is voor de milieukwaliteit op de lange termijn, uitgaande van Verwaarloosbare Risico's voor het ecosysteem. De getallen voor de streefwaarde grondwater zijn één op één overgenomen uit de Circulaire streefwaarden en interventiewaarden bodemsanering (2000). De streefwaarden zijn afgeleid binnen het project Integrale Normstelling Stoffen (INS) en zijn in december 1997 gepubliceerd (Ministerie van VROM, Integrale Normstelling Stoffen, Milieukwaliteitsnormen bodem, water, lucht, 1997). Met enkele uitzonderingen zijn de INS-streefwaarden overgenomen. De INS-streefwaarden zijn zoveel mogelijk risico-onderbouwd en gelden voor individuele stoffen. Voor metalen wordt er onderscheid gemaakt tussen diep en ondiep grondwater. Reden hiervoor is het verschil in achtergrondconcentraties tussen diep en ondiep grondwater. Als grens tussen diep en ondiep grondwater wordt een arbitraire grens van 10 m gebruikt. Hierbij dient te worden opgemerkt dat deze grens indicatief is. Indien informatie voorhanden is dat een andere grens aannemelijk is voor de te beoordelen locatie, dan kan een andere grens genomen worden. Hierbij valt te denken aan informatie over de grens tussen het freatische grondwater en het eerste watervoerend pakket.

- Voor ondiep grondwater (< 10 m) zijn de MILBOWA-waarden als streefwaarden overgenomen. Deze zijn gebaseerd op achtergrondconcentraties en gelden hierbij als handreiking.
- Voor diep grondwater (> 10 m) worden de in INS voorgestelde streefwaarden overgenomen. Dit betekent dat de streefwaarde bestaat uit de van nature aanwezige achtergrondconcentratie (AC) plus de Verwaarloosbare Toevoeging. Hierbij worden de in INS opgenomen achtergrondconcentraties als handreiking gegeven.

In beide gevallen geldt dat de gegeven achtergrondconcentratie als handreiking moet worden gezien. Indien informatie voorhanden is over de lokale achtergrondconcentratie dan kan deze in combinatie met de Verwaarloosbare Toevoeging als streefwaarde worden gebruikt. Meer informatie over achtergrondconcentraties van metalen in verschillende gebieden in Nederland is te vinden in RIVM-rapport nummer 711701017.

De interventiewaarden bodemsanering geven aan wanneer de functionele eigenschappen die de bodem heeft voor de mens, dier en plant ernstig zijn verminderd of dreigen te worden verminderd. Ze zijn representatief voor het verontreinigingsniveau waarboven sprake is van een geval van ernstige (bodem)verontreiniging. De interventiewaarden grond voor de eerste tranche stoffen zijn geëvalueerd. Er zijn nieuwe voorstellen voor interventiewaarden gedaan die zijn opgenomen in tabel 7.1 van het RIVM-rapport 711701023 (febr 2001). Voor een aantal stoffen van de eerste tranche zijn de nieuw voorgestelde interventiewaarden op basis van beleidsmatige overwegingen aangepast. De normaan-passingen zijn beschreven in het NOBO-rapport: VROM, 2008: NOBO: Normstelling en bodemkwaliteitsbeoordeling. Onderbouwing en beleidsmatige keuzes voor de bodemnormen in 2005, 2006 en 2007. De interventiewaarden grond voor de andere tranches zijn niet geëvalueerd en blijven gelijk aan de interventiewaarden grond zoals opgenomen in de Circulaire streefwaarden en interventiewaarden bodemsanering (2000). De interventiewaarden grond gelden voor droge bodem. Voor bodems of oevers van een oppervlaktewaterlichaam zijn aparte interventiewaarden opgesteld die zijn opgenomen in de Regeling bodemkwaliteit (Staatscourant 20 december 2007, nr. 247). De interventiewaarden grondwater zijn niet herzien en overgenomen uit de Circulaire streefwaarden en interventiewaarden bodemsanering (2000).

Tabel 1: Streefwaarden grondwater en interventiewaarden grond en grondwater

<i>gehalten in grond zijn weergegeven voor standaardbodem (10% organische stof en 25% lutum)</i>					
Stofnaam	Streefwaarde	Landelijke achtergrond concentratie	Streefwaarde	Interventiewaarden	
	ondiep	diep (AC)	diep (incl. AC)		
	(<10 m –mv)	(>10 m –mv)	(>10 m –mv)		
	grondwater ⁷ (µg/l)	grondwater (µg/l)	grondwater ⁷ (µg/l)	grond (mg/kg d.s.)	grondwater (µg/l)
1. Metalen					
Antimoon	-	0,09	0,15	22	20
Arseen	10	7	7,2	76	60
Barium	50	200	200	- ⁸	625
Cadmium	0,4	0,6	0,06	13	6
Chroom	1	2,4	2,5	-	30
Chroom III	-	-	-	180	-
Chroom VI	-	-	-	78	-
Kobalt	20	0,6	0,7	190	100
Koper	15	1,3	1,3	190	75
Kwik	0,05	-	0,01	-	0,3
Kwik (anorganisch)	-	-	-	36	-
Kwik (organisch)	-	-	-	4	-
Lood	15	1,6	1,7	530	75
Molybdeen	5	0,7	3,6	190	300
Nikkel	15	2,1	2,1	100	75
Zink	65	24	24	720	800
	Streefwaarde			Interventiewaarden	
	grondwater ⁷ (µg/l)			grond	grondwater
2. Overige anorganische stoffen					
Chloride (mg CL/l)	100 mg/l			-	
Cyanide (vrij)	5			20	1.500
Cyanide (complex)	10			50	1.500
Thiocyanaat	-			20	1.500
3. Aromatische verbindingen					
Benzeen	0,2			1,1	30
Ethylbenzeen	4			110	150
Tolueen	7			32	1000
Xylenen (som) ¹	0,2			17	70
Styreen (vinylbenzeen)	6			86	300
Fenol	0,2			14	2000
Creosolen (som) ¹	0,2			13	200
4. PAK's					
Naftaleen	0,01			-	70
Fenantreen	0,003*			-	5
Antraceen	0,0007*			-	5
Fluorantheen	0,003			-	1
Chryseen	0,003*			-	0,2
Benzo(a)antraceen	0,0001*			-	0,5
Benzo(a)pyreen	0,0005*			-	0,05
Benzo(k)fluorantheen	0,0004*			-	0,05
Indeno(1,2,3cd)pyreen	0,0004*			-	0,05
Benzo(ghi)peryleen	0,0003			-	0,05
PAK's (totaal) (som 10) ¹	-			40	-
5. Gechloreerde Koolwaterstoffen					
A: (vluchtige) koolwaterstoffen					
Monochlooretheen (Vinylchloride) ²	0,01			0,1	5
Dichloormethaan	0,01			3,9	1.000
1,1-dichloorethaan	7			15	900
1,2-dichloorethaan	7			6,4	400
1,1-dichlooretheen ²	0,01			0,3	10
1,2-dichlooretheen (som) ¹	0,01			1	20
Dichloorpropanen (som) ¹	0,8			2	80
Trichloormethaan (chloroform)	6			5,6	400
1,1,1-trichloorethaan	0,01			15	300
1,1,2-trichloorethaan	0,01			10	130
Trichlooretheen (Tri)	24			2,5	500
Tetrachloormethaan (Tetra)	0,01			0,7	10
Tetrachlooretheen (Per)	0,01			8,8	40

Tabel 1: Streefwaarden grondwater en interventiewaarden grond en grondwater

	Streefwaarde		Interventiewaarden	
	grondwater ⁷ (µg/l)		grond	grondwater
5. Gechloreerde Koolwaterstoffen (vervolg)				
b. chloorbenzenen⁵				
Monochloorbenzeen	7		15	180
Dichloorbenzenen (som) ¹	3		19	50
Trichloorbenzenen (som) ¹	0,01		11	10
Tetrachloorbenzenen (som) ¹	0,01		2,2	2,5
Pentachloorbenzenen	0,003		6,7	1
Hexachloorbenzeen	0,00009*		2,0	0,5
c. chloorfenolen⁵				
Monochloorfenolen(som) ¹	0,3		5,4	100
Dichloorfenolen(som) ¹	0,2		22	30
Trichloorfenolen(som) ¹	0,03*		22	10
Tetrachloorfenolen(som) ¹	0,01*		21	10
Pentachloorfenol	0,04*		12	3
d. polychloorbifenylen (PCB's)				
PCB's (som 7) ¹	0,01*		1	0,01
e. Overige gechl. koolwaterstoffen				
Monochlooranilinen (som) ¹	-		50	30
Dioxine (som I-TEQ) ¹	-		0,00018	nvt6
Chloornaftaleen (som) ¹	-		23	6
6. Bestrijdingsmiddelen				
a. organochloorbestrijdingsmiddelen				
Chlooraan (som) ¹	0,02 ng/l*		4	0,2
DDT (som) ¹	-		1,7	-
DDE (som) ¹	-		2,3	-
DDD (som) ¹	-		34	-
DDT/DDE/DDD (som) ¹	0,004 ng/l*		-	0,01
Aldrin	0,009 ng/l*		0,32	-
Dieldrin	0,1 ng/l*		-	-
Endrin	0,04 ng/l*		-	-
Drins (som) ¹	-		4	0,1
α-endosulfan	0,2 ng/l*		4	5
α-HCH	33 ng/l		17	-
β-HCH	8 ng/l		1,6	-
γ-HCH (lindaan)	9 ng/l		1,2	-
HCH-verbindingen (som) ¹	0,05		-	1
Heptachloor	0,005 ng/l*		4	0,3
Heptachloorepoxide (som) ¹	0,005 ng/l*		4	3
b. organofosforpesticiden				
-				
c. organotin bestrijdingsmiddelen				
Organotinverbindingen (som) ¹	0,05* – 16 ng/l		2,5	0,7
d. chloorfenoxy-azijnzuur herbiciden				
MCPA	0,02		4	50
e. overige bestrijdingsmiddelen				
Atrazine	29 ng/l		0,71	150
Carbaryl	2 ng/l*		0,45	50
Carbofuran	29 ng/l		0,017	100
7. Overige stoffen				
Asbest ³	-		100	-
Cyclohexanon	0,5		150	15.000
Dimethyl ftalaat	-		82	-
Diethyl ftalaat	-		53	-
Di-isobutyl ftalaat	-		17	-
Dibutyl ftalaat	-		36	-
Butyl benzylftalaat	-		48	-
Dihexyl ftalaat	-		220	-
Di(2-ethylhexyl)ftalaat	-		60	-
Ftalaten (som) ¹	0,5		-	5
Minerale olie ⁴	50		5.000	600
Pyridine	0,5		11	30
Tetrahydrofuran	0,5		7	300
Tetrahydrothiofeen	0,5		8,8	5.000
Tribroommethaan (bromoform)	-		75	630

Toelichting voetnoten tabel 1

* Getalswaarde beneden de detectielimiet/bepalingsondergrens of meetmethode ontbreekt.

¹ Voor de samenstelling van de somparameters wordt verwezen naar bijlage N van de Regeling bodemkwaliteit (VROM, 2007). Bij het berekenen van een somwaarde worden voor de individuele componenten de resultaten < vereiste rapportagegrens AS3000 vermenigvuldigd met 0,7. Indien alle individuele waarden als onderdeel van de berekende waarde het resultaat < vereiste rapportagegrens AS3000 hebben, mag de beoordelaar ervan uit gaan dat de kwaliteit van de grond of het grondwater voldoet aan de van toepassing zijnde normwaarde. Indien er voor een of meer individuele componenten een of meer gemeten gehalten (zonder < teken) zijn, dan dient de berekende waarde te worden getoetst aan de van toepassing zijnde normwaarde. Deze regel geldt ook als gemeten gehalten lager zijn dan de vereiste rapportagegrens. Het verkregen toetsingsresultaat, op basis van een berekende somwaarde waarin voor een of meer individuele componenten is gerekend met een waarde van 0,7 maal de rapportagegrens, heeft geen verplichtend karakter. De onderzoeker heeft de vrijheid onderbouwd te concluderen dat het betreffende monster niet in die mate is verontreinigd als het toetsingsresultaat aangeeft. Dit geldt bijvoorbeeld als bij een meting van PAK in het grondwater alleen naftaleen in een licht verhoogde concentratie is aangetoond en de overige PAK een waarde '< vereiste rapportagegrens AS3000' hebben. Voor die overige PAK worden dan relatief hoge gehalten berekend (door de vermenigvuldiging met 0,7), waarvan kan worden onderbouwd dat die gehalten niet in het grondwater aanwezig zullen zijn gezien de immobiliteit van de betreffende stoffen.

² De Interventiewaarde voor grond voor deze stoffen is gelijk of kleiner dan de bepalingsgrens (intralaboratorium reproduceerbaarheid). Indien de stof wordt aangetoond moeten de risico's nader worden onderzocht. Bij het aantreffen van vinylchloride of 1,1-dichlooretheen in grond moet tevens het grondwater worden onderzocht.

³ Gewogen norm (concentratie serpentijn asbest + 10 x concentratie amfibool asbest).

⁴ De definitie van minerale olie wordt beschreven bij de analysenorm. Indien er sprake is van verontreiniging met mengsels (bijvoorbeeld benzine of huisbrandolie) dan dient naast het alkaangehalte ook het gehalte aan aromatische en/of polycyclische aromatische koolwaterstoffen te worden bepaald. Met deze somparameter is om praktische redenen volstaan. Nadere toxicologische en chemische differentiatie wordt bestudeerd.

⁵ Voor grondwater zijn effecten van PAK's, chloorbenzenen en chloorfenolen indirect, als fractie van de individuele interventiewaarde, optelbaar (dat wil zeggen 0,5 x interventiewaarde stof A heeft evenveel effect als 0,5 x interventiewaarde stof B). Dit betekent dat een somformule gebruikt moet worden om te beoordelen of van overschrijding van de interventiewaarde sprake is. Er is sprake van overschrijding van de interventiewaarde voor de som van een groep stoffen indien $\sum(C_i/I_i) > 1$, waarbij C_i = gemeten concentratie van een stof uit een betreffende groep en I_i = interventiewaarde voor de betreffende stof uit de betreffende groep.

⁶ Voor grondwater is er een indicatief niveau voor ernstige verontreiniging.

⁷ De Streefwaarden grondwater voor een aantal stoffen zijn lager dan de vereiste rapportagegrens in AS3000. Dit betekent dat deze Streefwaarden strenger zijn dan het niveau waarop betrouwbaar (routinematig) kan worden gemeten. De laboratoria moeten minimaal voldoen aan de vereiste rapportagegrens in AS3000. Het hanteren van een strengere rapportagegrens mag ook, mits de gehanteerde analysemethode voldoet aan AS3000. Bij het beoordelen van het meetresultaat '< rapportagegrens AS3000' mag de beoordelaar ervan uitgaan dat de kwaliteit van het grondwater voldoet aan de Streefwaarde. Indien het laboratorium een gemeten gehalte rapporteert (zonder < teken), moet dit gehalte aan de Streefwaarde worden getoetst, ook als dit gehalte lager is dan de vereiste rapportagegrens AS3000.

⁸ De norm voor barium is tijdelijk ingetrokken. Gebleken is dat de interventiewaarde voor barium lager was dan het gehalte dat van nature in de bodem voorkomt. Indien er sprake is van verhoogde bariumgehalten ten opzichte van de natuurlijke achtergrond als gevolg van een antropogene bron, kan dit gehalte worden beoordeeld op basis van de voormalige interventiewaarde voor barium van 920 mg/kg d.s. Deze voormalige interventiewaarde is op dezelfde manier onderbouwd als de interventiewaarden voor de meeste andere metalen en is voor barium inclusief een natuurlijk achtergrondgehalte van 190 mg/kg d.s.

⁹ Indien het laboratorium een waarde '< dan een verhoogde rapportagegrens' aangeeft (hoger dan de rapportagegrens AS3000), dan dient de betreffende verhoogde rapportagegrens te worden vermenigvuldigd met 0,7. De zo verkregen waarde (of hiermee berekende somwaarde) wordt getoetst aan de van toepassing zijnde normwaarde. Een dergelijke verhoogde rapportagegrens kan optreden bij de analyse van een zeer sterk verontreinigd monster of een monster met afwijkende samenstelling. Het zo verkregen toetsingsresultaat heeft geen verplichtend karakter. De onderzoeker heeft de vrijheid onderbouwd te concluderen dat het betreffende monster niet goed kan worden beoordeeld.

B: Indicatieve niveaus voor ernstige verontreiniging (INEV'S)

Voor de stoffen in tabel 2 zijn indicatieve niveaus voor ernstige verontreiniging opgenomen. Het betreffen stoffen van de tweede, derde en vierde tranche afleiding interventiewaarden. Op basis van twee redenen is een indicatief niveau voor ernstige verontreiniging aangegeven en geen interventiewaarde:

1. er zijn geen gestandaardiseerde meet- en analysevoorschriften beschikbaar of binnenkort te verwachten;
2. de ecotoxicologische onderbouwing van de interventiewaarde is niet aanwezig of minimaal en in het laatste geval lijkt het erop dat de ecotoxicologische effecten kritischer zijn dan de humaan-toxicologische effecten. De ecotoxicologische onderbouwing dient te voldoen aan de volgende criteria:
 - a. er dienen minimaal 4 toxiciteitsgegevens beschikbaar te zijn voor minimaal twee taxonomische groepen;
 - b. voor metalen dienen alle gegevens betrekking te hebben op het compartiment bodem;
 - c. voor organische stoffen mogen maximaal twee gegevens via evenwichtspartitie uit gegevens voor het compartiment water zijn afgeleid;
 - d. er dienen minimaal twee gegevens voor individuele soorten beschikbaar te zijn.

Indien aan een of meerdere van deze criteria niet is voldaan en indien ecotoxicologische effecten kritischer zijn dan huumaantoxicologische effecten, wordt volstaan met het vaststellen van een indicatief niveau voor ernstige verontreiniging. De indicatieve niveaus hebben een grotere mate van onzekerheid dan de interventiewaarden. De status van de indicatieve niveaus is daarom niet gelijk aan de status van de interventiewaarde. Over- of onderschrijding van de indicatieve niveaus heeft derhalve niet direct consequenties voor wat betreft het nemen van een beslissing over de ernst van de verontreiniging door het bevoegd gezag. Het bevoegd gezag dient daarom naast de indicatieve niveaus ook andere overwegingen te betrekken bij de beslissing of er sprake is van ernstige verontreiniging. Hierbij kan gedacht worden aan:

- nagaan of er op basis van andere stoffen sprake is van ernstige verontreiniging en spoed tot saneren. Op verontreinigde locaties komen vaak meerdere stoffen tegelijk voor. Indien voor andere stoffen wel interventiewaarden zijn vastgesteld kan op basis van deze stoffen nagegaan worden of er sprake is van ernstige verontreiniging en spoed tot saneren. In zo'n geval is een risicoschatting voor de stoffen waarvoor slechts een indicatief niveau is aangegeven minder relevant. Indien op basis van andere stoffen geen sprake blijkt te zijn van ernstige verontreiniging en spoed tot saneren, is een risicoschatting voor de stoffen waarvoor slechts een indicatief niveau is aangegeven wel belangrijk;
- een ad hoc bepaling van de actuele risico's. Bij de bepaling van actuele risico's ten behoeve van het vaststellen van de spoed tot saneren spelen naast toxicologische criteria ook andere locatiegebonden factoren een rol. Het gaat hierbij bijvoorbeeld om de blootstellingmogelijkheden, het gebruik van de locatie of de oppervlaktes van de verontreiniging. Dergelijke factoren kunnen vaak goed bepaald worden waardoor het ondanks de onzekerheid met betrekking tot de indicatieve niveaus toch mogelijk is een redelijke schatting van de actuele risico's uit te voeren. Het verdient aanbeveling hierbij gebruik te maken van bio-assays, omdat hiermee niet alleen de onzekerheden in de ecotoxicologische onderbouwing maar ook de onzekerheden ten gevolge van het gestandaardiseerde meet- en analysevoorschriften ontweken worden.
- aanvullend onderzoek naar de risico's van de stof. Er kunnen aanvullende toxiciteitexperimenten uitgevoerd worden om een betere schatting van de risico's van de stof te kunnen maken.

De INEV's zijn niet geëvalueerd en blijven gelijk aan de INEV's zoals opgenomen in de Circulaire streefwaarden en interventiewaarden bodemsanering (2000). Enkele voormalige interventiewaarden zijn omgezet in INEV's. Dit wordt toegelicht in het NOBO-rapport: VROM, 2008, in druk: NOBO: Normstelling en bodemkwaliteitsbeoordeling. Onderbouwing en beleidsmatige keuzes voor de bodemnormen in 2005, 2006 en 2007. Alleen voor MTBE is het INEV voor grondwater aangepast naar de waarde die is genoemd in de Circulaire zorgplicht Wbb bij MTBE- en ETBE-verontreinigingen (Staatscourant 18 december 2008, nr. 2139).

Tabel 2: Streefwaarden grondwater en indicatieve niveaus voor ernstige verontreiniging ⁶

<i>gehalten in grond zijn weergegeven voor standaardbodem (10% organische stof en 25% lutum)</i>				
Stofnaam	Streefwaarde		Interventiewaarden	
	grondwater ⁴ (µg/l)		grond (mg/kg d.s.)	grondwater (µg/l)
	ondiep ⁴	diep ⁴		
	(<10 m -mv)	(>10 m -mv)		
1. Metalen				
Beryllium	-	0,05*	30	15
Seleen	-	0,07	100	160
Tellurium	-	-	600	70
Thallium	-	2*	15	7
Tin	-	2,2*	900	50
Vanadium	-	1,2	250	70
Zilver	-	-	15	40
<i>gehalten in grond zijn weergegeven voor standaardbodem (10% organische stof en 25% lutum)</i>				
	Streefwaarde		Interventiewaarden	
	grondwater ⁷ (µg/l)		grond (mg/kg d.s.)	grondwater (µg/l)
3. Aromatische verbindingen				
Dodecylbenzeen	-	-	1.000	0,02
Aromatische oplosmiddelen ¹	-	-	200	150
Dihydroxybenzenen (som) ³	-	-	8	-
Catechol (o-dihydroxybenzeen)	0,2	-	-	1.250
Resorcinol (m-dihydroxybenzeen)	0,2	-	-	600
Hydrochinon (p-dihydroxybenzeen)	0,2	-	-	800
5. Gechloreerde Koolwaterstoffen				
Dichlooranilinen	-	-	50	100
Trichlooranilinen	-	-	10	10
Tetrachlooranilinen	-	-	30	10
Pentachlooranilinen	-	-	10	1
4-chloormethylfenolen	-	-	15	350
Dioxine (som I-TEQ) ²	-	-	nvt ⁵	0,001 ng/l
6. Bestrijdingsmiddelen				
Azinfosmethyl	0,1 ng/l *	-	2	2
Maneb	0,05 ng/l*	-	22	0,1
7. Overige stoffen				
Acrylonitril	0,08	-	0,1	5
Butanol	-	-	30	5.600
butylacetaat	-	-	200	6.300
Ethylacetaat	-	-	75	15.000
Diethyleen glycol	-	-	270	13.000
Ethyleen glycol	-	-	100	5.500
Formaldehyde	-	-	0,1	50
Isopropanol	-	-	220	31.000
Methanol	-	-	30	24.000
Methylethylketon	-	-	35	6.000
Methyl-tert-butyl ether (MTBE)	-	-	100	9.400

Toelichting voetnoten tabel 2

* Getalswaarde beneden de detectielimiet/bepalingsondergrens of meetmethode ontbreekt.

¹ Onder aromatische oplosmiddelen wordt een standaardmengsel van stoffen, aangeduid als 'C9-aromatic naphta' verstaan zoals gedefinieerd door de International Research and Development Corporation: o-xyleen 3,2%, i-isopropylbenzeen 2,74%, n-propylbenzeen 3,97%, 1-methyl-4-ethylbenzeen 7,05%, 1-methyl-3-ethylbenzeen 15,1%, 1-methyl-2-ethylbenzeen 5,44%, 1,3,5-trimethylbenzeen 8,37%, 1,2,4-trimethylbenzeen 40,5%, 1,2,3-trimethylbenzeen 6,18% en > alkylbenzenen 6,19%.

² Voor de samenstelling van de somparameters wordt verwezen naar bijlage N van de Regeling bodemkwaliteit (VROM, 2007). Bij het berekenen van een somwaarde worden voor de individuele componenten de resultaten < vereiste rapportagegrens AS3000 vermenigvuldigd met 0,7. Indien alle individuele waarden als onderdeel van de berekende waarde het resultaat < vereiste rapportagegrens AS3000 hebben, mag de beoordelaar ervan uit gaan dat de kwaliteit van de grond of het grondwater voldoet aan de van toepassing zijnde normwaarde. Indien er voor een of meer individuele componenten een of meer gemeten gehalten (zonder < teken) zijn, dan dient de berekende waarde te worden getoetst aan de van toepassing zijnde normwaarde. Deze regel geldt ook als gemeten gehalten lager zijn dan de vereiste rapportagegrens. Het verkregen toetsingsresultaat, op basis van een berekende somwaarde waarin voor een of meer individuele componenten is gerekend met een waarde van 0,7 maal de rapportagegrens, heeft geen verplichtend karakter. De onderzoeker heeft de vrijheid onderbouwd te concluderen dat het betreffende monster niet in die mate is verontreinigd als het toetsingsresultaat aangeeft.

³ Onder dihydroxybenzenen (som) wordt verstaan: de som van catechol, resorcinol en hydrochinon.

⁴ De Streefwaarden grondwater voor een aantal stoffen zijn lager dan de vereiste rapportagegrens in AS3000. Dit betekent dat deze Streefwaarden strenger zijn dan het niveau waarop betrouwbaar (routinematig) kan worden gemeten. De laboratoria moeten minimaal voldoen aan de vereiste rapportagegrens in AS3000. Het hanteren van een strengere rapportagegrens mag ook, mits de gehanteerde analysemethode voldoet aan AS3000. Bij het beoordelen van het meetresultaat '< rapportagegrens AS3000' mag de beoordelaar ervan uitgaan dat de kwaliteit van het grondwater voldoet aan de Streefwaarde. Indien het laboratorium een gemeten gehalte rapporteert (zonder < teken), moet dit gehalte aan de Streefwaarde worden getoetst, ook als dit gehalte lager is dan de vereiste rapportagegrens AS3000.

⁵ Voor grond is er een interventiewaarde.

⁶ Indien het laboratorium een waarde '< dan een verhoogde rapportagegrens' aangeeft (hoger dan de rapportagegrens AS3000), dan dient de betreffende verhoogde rapportagegrens te worden vermenigvuldigd met 0,7. De zo verkregen waarde (of hiermee berekende somwaarde) wordt getoetst aan de van toepassing zijnde normwaarde. Een dergelijke verhoogde rapportagegrens kan optreden bij de analyse van een zeer sterk verontreinigd monster of een monster met afwijkende samenstelling. Het zo verkregen toetsingsresultaat heeft geen verplichtend karakter. De onderzoeker heeft de vrijheid onderbouwd te concluderen dat het betreffende monster niet goed kan worden beoordeeld.

C: Bodemtypecorrectie

Bij de beoordeling van de kwaliteit van de bodem worden de in de tabellen opgenomen waarden voor standaardbodem omgerekend naar de waarden voor de betreffende bodem gebruik makende van de gemeten gehalten aan organische stof en lutum. De omgerekende waarden kunnen vervolgens met de gemeten gehalten worden vergeleken.

Metalen

Bij de omrekening voor metalen kan gebruik gemaakt worden van de volgende bodemtypecorrectieformule:

$$(IW)b = (IW)sb \times \left[\frac{A + (B \times \% \text{ lutum}) + (C \times \% \text{ organische stof})}{A + (B \times 25) + (C \times 10)} \right]$$

Waarin:

(IW)b = interventiewaarde voor de te beoordelen bodem;

(IW)sb = interventiewaarde voor standaardbodem;

%lutum = gemeten percentage lutum in de te beoordelen bodem. Voor bodem met een gemeten lutumgehalte van minder dan 2% wordt met een lutumgehalte van 2% gerekend;

% org. stof = gemeten percentage organische stof in de te beoordelen bodem. Voor bodem met een gemeten organisch stofgehalte van minder dan 2% wordt met een organisch stofgehalte van 2% gerekend;

A, B, C = stofafhankelijke constanten voor metalen (zie hieronder);

Tabel 3: Stofafhankelijke constanten voor metalen:

Stof	A	B	C
Arseen	15	0,4	0,4
Barium	30	5	0
Beryllium	8	0,9	0
Cadmium	0,4	0,007	0,021
Chroom	50	2	0
Kobalt	2	0,28	0
Koper	15	0,6	0,6
Kwik	0,2	0,0034	0,0017
Lood	50	1	1
Nikkel	10	1	0
Tin	40	6	0
Vanadium	12	1,2	0
Zink	50	3	1,5

Organische verbindingen

De interventiewaarden en indicatieve niveaus voor ernstige verontreiniging voor organische verbindingen, zijn afhankelijk van het organische stofgehalte. Bij omrekening voor organische verbindingen, met uitzondering van PAK's, kan gebruik gemaakt worden van de volgende bodemtypecorrectieformule:

$$(IW)b = (IW)sb \times (\% \text{ organische stof} / 10)$$

Waarin:

(IW)b = interventiewaarde voor de te beoordelen bodem;
(IW)sb = interventiewaarde voor standaardbodem;
% org. stof = gemeten percentage organische stof in de te beoordelen bodem. Voor bodems met gemeten percentage organische stofgehalten van meer dan 30% respectievelijk minder dan 2% worden gehalten van respectievelijk 30% en 2% aangehouden.

PAK's

Voor interventiewaarde PAK's wordt geen bodemtypecorrectie voor bodems met een organisch stofgehalte tot 10% en bodems met een organisch stofgehalte boven de 30% toegepast. Voor bodems met een organisch stofgehalte tot 10% wordt een interventiewaarde van 40 mg/kg d.s. en voor bodems met een organisch stofgehalte vanaf 30% een interventiewaarde van 120 mg/kg d.s. gehanteerd. Tussen de 10% en 30% organische stof gehalte kan gebruik gemaakt worden van de volgende bodemtypecorrectieformule:

$$(IW)b = 40 \times (\% \text{ organische stof} / 10)$$

Waarin:

(IW)b = interventiewaarde voor de te beoordelen bodem
% organische stof = gemeten percentage organische stof in de te beoordelen bodem.

D: Meetvoorschriften

De te hanteren analysemethoden zijn opgenomen in Bijlage L, behorende bij artikel 1.1 (versie 30 november 2007) van de Regeling bodemkwaliteit. Staatscourant 20 december 2007, nr. 247, pag 67.

BIJLAGE 5

Monsternemingsplan en -formulier asbest

Projectgegevens		Monsternemings-plan SIKB-BRL protocol 2018 (asbest in grond/puin) (monsterneming asbest in grond en/of puin)	
Projectnummer	170922	 170922 NEN/VOA De Bart 2a Lunteren september 2017	
Locatie, gemeente	Ede		
Opdrachtgever	Zweverink		
Doel onderzoek	<input checked="" type="radio"/> verkennend <input type="radio"/> nader onderzoek		
Uitvoerende organisatie	Hunneman Milieu-Advies Raalte BV.		
Verantwoordelijke MT	J. Postma		
Verantwoordelijke PL	Hunnema	Tel.nr: 0572-360998	

Checklist veiligheid en onderzoeksstrategie	
<input checked="" type="radio"/> onverdacht:	standaard veiligheidsmaatregelen conform geldende CROW-P-132
<input type="radio"/> verdacht:	vochtmetingen en strategie bepaling aanvullende veiligheidsmaatregelen zie RF-33
Opmerkingen:	

Toets uitvoering	
Maaiveldinspectie uitgevoerd	<input type="radio"/> ja <input checked="" type="radio"/> nee, voorafgaand aan veldwerk
Aanvullende instructie locatiebezoek	<input checked="" type="radio"/> nee <input type="radio"/> ja
Aanvullende instructie veldwerk	<input checked="" type="radio"/> nee <input type="radio"/> ja zie RF-33
Aanvulling standaard apparatuur, hulpmiddelen	<input checked="" type="radio"/> nee <input type="radio"/> ja: .
afwijkingen VKB-protocol/NEN-normen	<input checked="" type="radio"/> nee <input type="radio"/> ja motivatie:
Klic-melding	<input checked="" type="radio"/> nvt <input type="radio"/> ja <input type="radio"/> door aannemer

Laboratorium en coderingen	
Laboratorium	Code monster(s): <input checked="" type="radio"/> bodem NEN-5707 RE-01
<input type="radio"/> Omegam	<input type="radio"/> puin (NEN-5897)
<input checked="" type="radio"/> AL-west	<input type="radio"/> materiaalmonster (NEN-5896)
<input type="radio"/> ACMAA	<input type="radio"/> materiaal verzamelmonster (MVM)

Checklist onderzoeks- en veiligheidsmaterialen		
<input checked="" type="radio"/> Spade	<input checked="" type="radio"/> Afsluitbare emmers	<input type="radio"/> Hersluitbare plastic zakken
<input checked="" type="radio"/> Hark	<input type="radio"/> Meetlint / Meetwiel	<input type="radio"/> Landmeetapparatuur
<input checked="" type="radio"/> Folie	<input type="radio"/> Markeerlint	<input type="radio"/> Piketpaaltjes
<input checked="" type="radio"/> Werkschets	<input type="radio"/> Schouwbak	<input type="radio"/> Ruime hoeveelheid werkwater
<input checked="" type="radio"/> Vochtmet	<input type="radio"/> Veiligheidshelm	<input type="radio"/> Halfgelaatsmasker
<input checked="" type="radio"/> Veiligheidshandschoenen	<input type="radio"/> Plakband	<input type="radio"/> Afspoelbare- of wegwerpoveralls
<input checked="" type="radio"/> Afspoelbare laarzen of wegwerpoverschoenen		
<input checked="" type="radio"/> Grove zeven met een maaswijdte van 31,5 (40) en 16 millimeter (20)		
<input checked="" type="radio"/> Monsterschip van minimaal 10 centimeter lang en 5 centimeter breed		
<input checked="" type="radio"/> Grondboor met een zo groot mogelijke middellijn, maar minimaal 12 centimeter		
<input type="radio"/> Grove balans met een bereik tot 60 kilogram, afleesbaar op hele grammen (1% nauwkeurigheid)		
<input type="radio"/> gemechaniseerde apparatuur voor graaf- en grondwerk, geschikt voor het nemen van monsters (voorzien van overdruk)		
<input type="radio"/> P3-overdrukmasker met filter en laadapparaten		<input type="radio"/> Stickers met de tekst "Voorzichtig, bevat asbest"
<input type="radio"/> Overdrukcabine op de laadschop of kraan		<input type="radio"/> Asbest decontaminatie-unit

Ruimte voor notities en toelichting

Projectgegevens		Monsternemings-formulier SIKB-BRL protocol 2018 (asbest in grond/puin) (monsterneming asbest in grond en/of puin)	
Opdrachtgever	<input checked="" type="radio"/> idem monsternemingsplan		
Doel onderzoek	<input type="radio"/> idem monsternemingsplan	<input checked="" type="radio"/> verkennend	<input type="radio"/> nader
Uitvoerende veldwerker(s)	<i>J. Postma</i>		
Uitvoeringsdatum	<i>6-10-2017</i>		
Locatiegegevens			
Locatie ingedeeld in deelgebieden/RE's	<input type="radio"/> nee	<input checked="" type="radio"/> ja, ingedeeld o.b.v. welke criteria?	
Omstandigheden visuele inspectie			
Neerslag	<input checked="" type="radio"/> < 10 mm	<input type="radio"/> > 10 mm per dag	<input checked="" type="radio"/> regen <input type="radio"/> hagel <input type="radio"/> sneeuw
Tijdstip	<input checked="" type="radio"/> na zonsopgang/voor zonsondergang <input type="radio"/> na zonsondergang		
Zicht	<input type="radio"/> < 50 m <input checked="" type="radio"/> > 50 m		
Bedekking maaiveld	<input checked="" type="radio"/> < 25%	<input type="radio"/> > 25%	vegetatie, waterplassen, anders nl.: <i>Winkers</i>
Vegetatie verwijderd?	<input type="radio"/> ja	<input checked="" type="radio"/> nee	
	betrekkingsgraad na verwijdering <input type="radio"/> < 25% <input type="radio"/> > 25%		
Maaiveldinspectie uitgevoerd	<input type="radio"/> nee, tijdens locatie bezoek		
	<input checked="" type="radio"/> ja, voorafgaand aan veldwerk		
bijzonderheden maaiveldinspectie	<input checked="" type="radio"/> nee		
	<input type="radio"/> ja:		
Resultaten visuele inspectie en overige veldwerkzaamheden			
vochtgehalte	<input checked="" type="radio"/> > 10 %	<input type="radio"/> < 10 %	Aantal metingen: <i>ij Regenbuis tijdens bemonsteren</i>
maatregelen (n.a.v. vochtgehalte)			
Re's/proefvlakken/rasters/	afmetingen vermelden op tekening		
Indien visueel asbest aangetroffen:	Hoeveelheid, type.plaat/golf/, vindplaats zie tekening en codering <input type="radio"/> zie boorstaat veldwerk <input type="radio"/> opmerkingen		
Gaten/sleuven/boringen	boordiepte en/of afmetingen vermelden, bij voorkeur bij de profielbeschrijving		
Bodemmonsters	codering en datum overdracht aan lab vermelden, bij voorkeur bij de profielbeschrijving		
Checklist bijlagen	<input checked="" type="radio"/> foto's	<input checked="" type="radio"/> kaart	<input type="radio"/> overig:
Toets uitvoering			
afwijkingen van VKB-protocol 2018 of van NEN 5707/5897	<input checked="" type="radio"/> nee <input type="radio"/> ja, aard en motivatie afwijkingen:		
paraaf veldwerker	d.d.: <i>6-10-2017</i>	MT:	<i>[Handwritten Signature]</i>
voor akkoord projectleider	d.d.: <i>6-10-2017</i>	PL:	<i>[Handwritten Signature]</i>
Ruimte voor notities			

BIJLAGE 6

Historische informatie



HISTORISCH BODEMONDERZOEK De Bart 2 en 2a Lunteren

1. Adresgegevens

Bij het historisch onderzoek is bovenstaand adres bekeken (kadastraal bekend, Lunteren, sectie E, nrs. 2202 en 2203). De locatie is gelegen in agrarisch buitengebied.

2. Bodeminformatie

Op de aangegeven percelen is deels bodemonderzoek uitgevoerd. - Verkennend bodemonderzoek ivm bedrijfswoning, Kattenbroek van de Streek, kenmerk IKVO/96174 d.d. 5-8-1996. Hieruit blijkt dat de bovengrond licht verontreinigd is met koper en PAK. Het grondwater is licht verontreinigd met fenolen, chroom, koper, zink en lood en matig verontreinigd met nikkel. De locatie ligt in een volgens de bodemkwaliteitskaart de Vallei naar verwachting schone zone.

3. Milieuvergunningenarchief

Op bovengenoemde adressen zijn de volgende milieuvergunningen/ meldingen bekend:

WM-2006-189; milieuvergunning rundveehouderij

WM-99-065, revisievergunning veehouderij

HW-1976-149; oprichting- en in werking hebben veehouderij

Uit deze documenten blijken geen potentieel bodembedreigende activiteiten.

Wel blijkt uit handavingsdocumenten de aanwezigheid van een illegaal autobedrijf en laswerkzaamheden.

4. Bouwarchief

2007B0542 Bouw werkplaats (tekening)

5. Aanwezigheid tanks

Er zijn geen ondergrondse tanks bekend.

6. Luchtfoto's

Op de luchtfoto's vanaf 1986 zijn geen bijzonderheden te zien.



7. Asbest

Uit dit onderzoek blijkt niet dat de locatie nog verdacht is van bodemverontreiniging met asbest. Een schuur met asbestdak op perceel 2203 is in maart 2017 afgebrand. De schuur is gesloopt onder asbestcondities en uit de asbestvrijgave blijkt dat er geen asbest meer wordt aangetroffen. Het terrein rond de schuur was ten tijde van de brand verhard. Uit terreininspectie en/of informatie van de eigenaar/gebruiker van de locatie kan echter blijken dat er mogelijk asbest in de bodem voorkomt.

Conclusie

Uit het historisch onderzoek blijkt dat de locatie mogelijk verdacht is van bodemverontreiniging (autobedrijf, werkplaats). De aangetroffen matige nikkelverontreiniging in het grondwater is waarschijnlijk van natuurlijke oorsprong.



Rapport Bodemloket

Gemeente: Ede

Datum: 26-09-2017

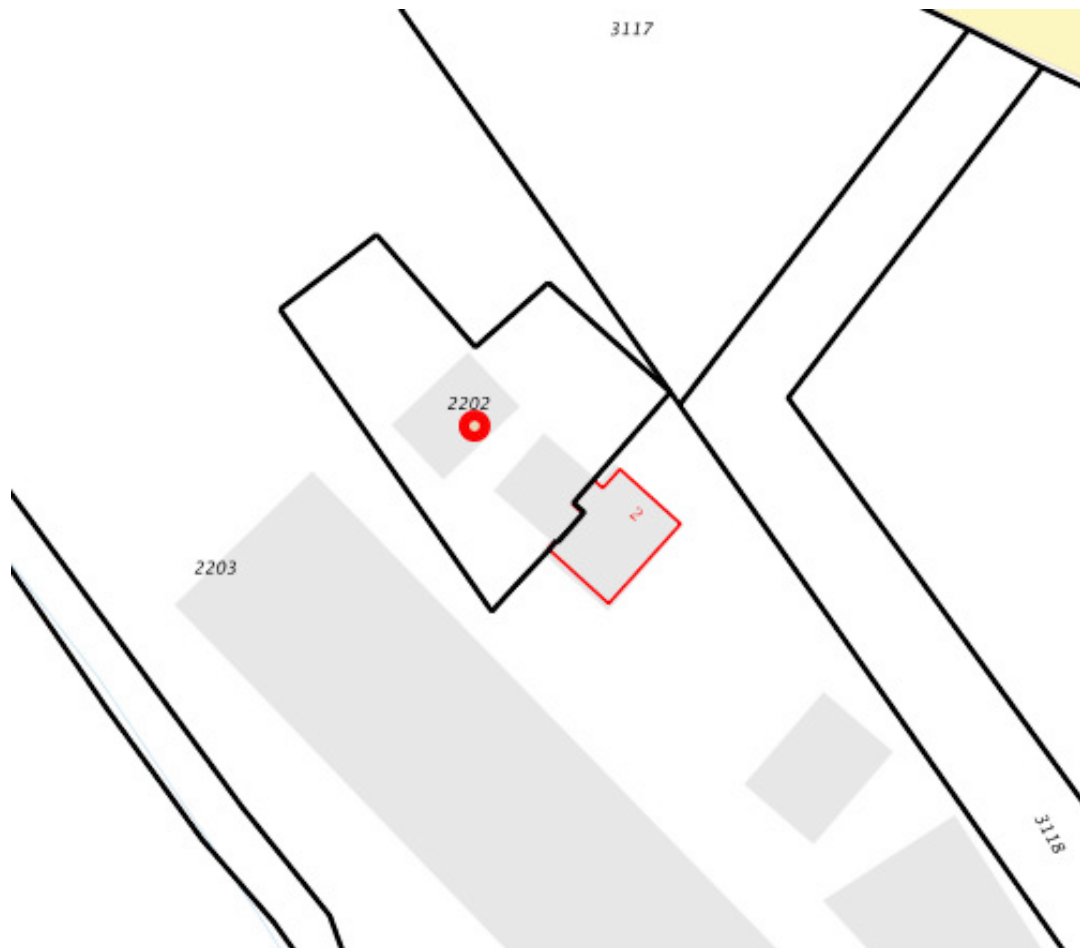

Legenda

Locatie	
Voortgang onderzoek	Gegevens aanwezig, status onbekend
	Saneringsactiviteit
	Voldoende onderzocht/gesaneerd
	Onderzoek uitvoeren
	Historie bekend
Mijnsteengebieden	Mijnsteengebieden Limburg Besluit Bodemkwaliteit

Inhoud

- 1 Algemeen
- 2 Disclaimer

1 Algemeen

Bij het Bodemloket is geen informatie voor deze locatie beschikbaar over bodemonderzoek en/of sanering.
Mogelijk is informatie beschikbaar bij gemeente, omgevingsdienst of provincie.

2 Disclaimer

De bodeminformatie omvat alleen informatie die bij de provincie en gemeenten bekend is. Wanneer er geen gegevens op de kaart staan kunnen we niet met zekerheid zeggen dat de ondergrond schoon is. Andersom wijzen historische bedrijfsactiviteiten op de kaart niet zonder meer op bodemverontreiniging. Om daar duidelijkheid in te krijgen moet de bodem verder onderzocht worden.

De inhoud van deze bodeminformatiekaart is met de grootste zorg samengesteld. Toch kan het voorkomen dat de informatie verouderd is of onjuistheden bevat. Wij vragen daarvoor uw begrip. Neem voor de meest actuele situatie van een locatie contact op met de gegevensbeheerder van de locatie. De contactgegevens van de gegevensbeheerder staat hierboven.

Uw reactie stellen we op prijs. Het geeft ons gelegenheid de fouten en gebreken te herstellen. Rijkswaterstaat beheert de website Bodemloket. Vragen over de werking van de website kunt u stellen via onze helpdesk: <http://www.bodemplus.nl/helpdesk>.

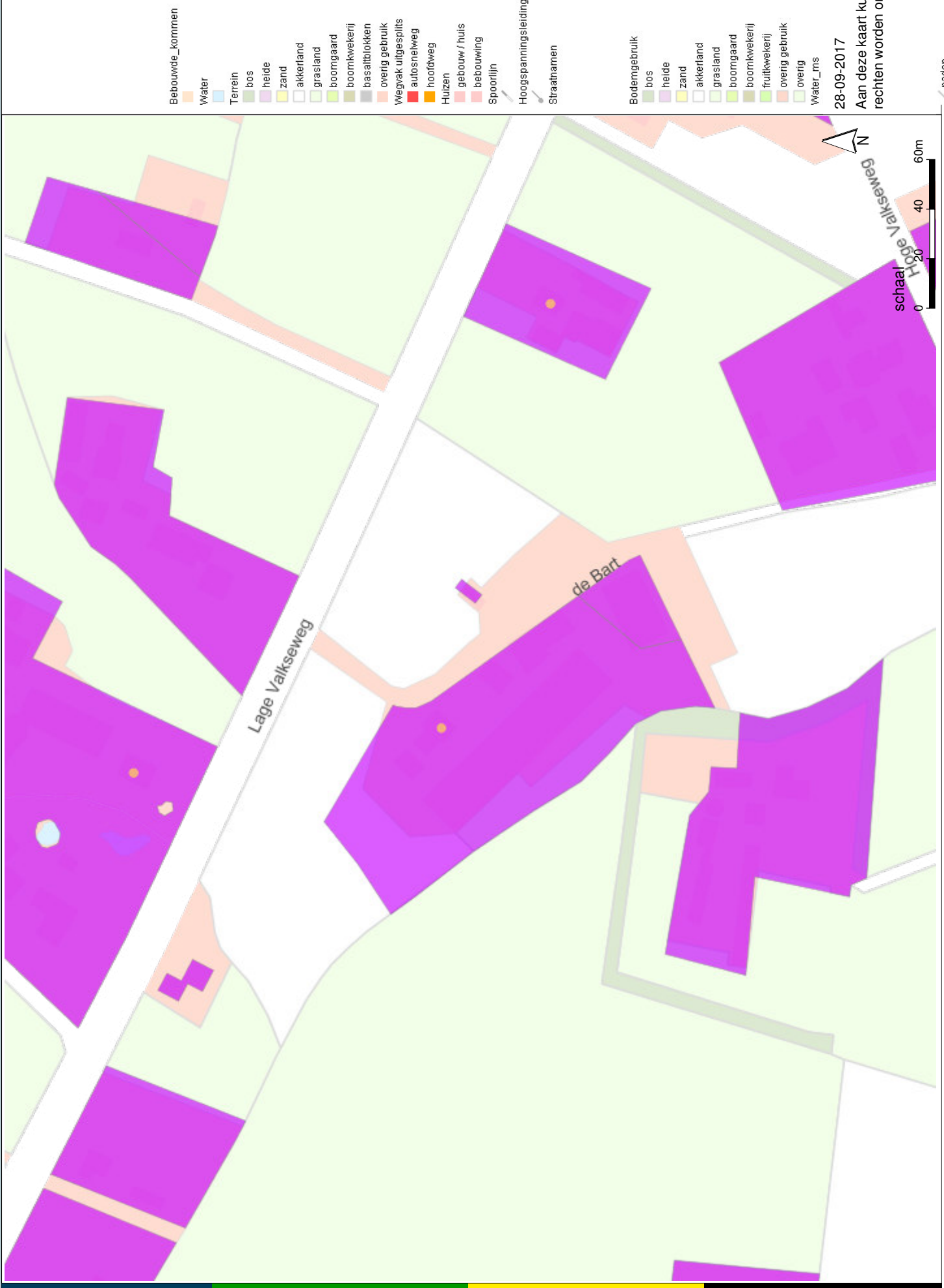

- Bebouwde_kommen
- Water
 - Terrein
 - bos
 - heide
 - zand
 - akkerland
 - grasland
 - boomgaard
 - boomkwekerij
 - basaltblokken
 - overig gebruik
 - Wegvak uitgesplits
 - autosnelweg
 - hoofdweg
 - Huizen
 - gebouw / huis
 - bebouwing
 - Spoorlijn
 - Hoogspanningsleiding
 - Straatnamen

- Bodemgebruik
- bos
 - heide
 - zand
 - akkerland
 - grasland
 - boomgaard
 - boomkwekerij
 - fruitkwekerij
 - overig gebruik
 - overig
 - Water_ms

28-09-2017
Aan deze kaart kunnen geen rechten worden ontleend.

paden
spoorlijn

BIJLAGE 7

Berekening asbestgehalten

Berekening asbestgehalten in bodem/puin
Project: De Bart 2a te Lunteren

Projectnr.: 170922

Datum: 16-11-2017

Asbestmaterialen op maaiveld [materiaalverzamelmonster fractie > 20 mm]

monsterpunt (mp) / ruimtelijke eenheid (RE)	gewogen asbest (mg)	lengte mp (m)	breedte mp (m)	diepte mp (m)	volume (m3)	s.g. (kg/m3)	dr. stof (%)	insp. eff. (%)	gewogen gehalte (mg/kg d.s.)
MVM-maaiveld	0	0,00	0,00	0,02	0,00	1700	87,3	95	

Asbestmaterialen in de bodem/puin [materiaalverzamelmonster fractie > 20 mm]

RE-03	1100	0,30	0,30	2,00	0,18	1900	86,1	95	3,9
MP worst case	1100	0,30	0,30	0,40	0,04	1900	86,1	95	19,7

Aangetoonde gehalten asbest-(vezels) in bodem/puin [fractie < 20 mm en > 0,5 mm]

gehalten asbest in bodem/puin [fractie < 20 en > 0,5 mm]		type asbest fractie < 0,5 mm - > 20 mm				Gewogen gehalte bodem in mg/kg d.s.
monsterpunt (mp) / ruimtelijke eenheid (RE)	gewogen gehalte in mg/kg d.s.	amfibool ja/nee	serpentiin ja/nee	HG/ NHG	vezels <0,5mm	
RE-03	0,0	nee	ja	HG	n.a.	3,9
MP worst case	0,0	nee	ja	HG	n.a.	19,7

HG: hechtgebonden - : niet aangetoond
 NHG: niet hechtgebonden n.a: niet aangetoond
 nb: niet bepaald

TEKENING 1-1

Situatie met monsterpunten en peilbuis

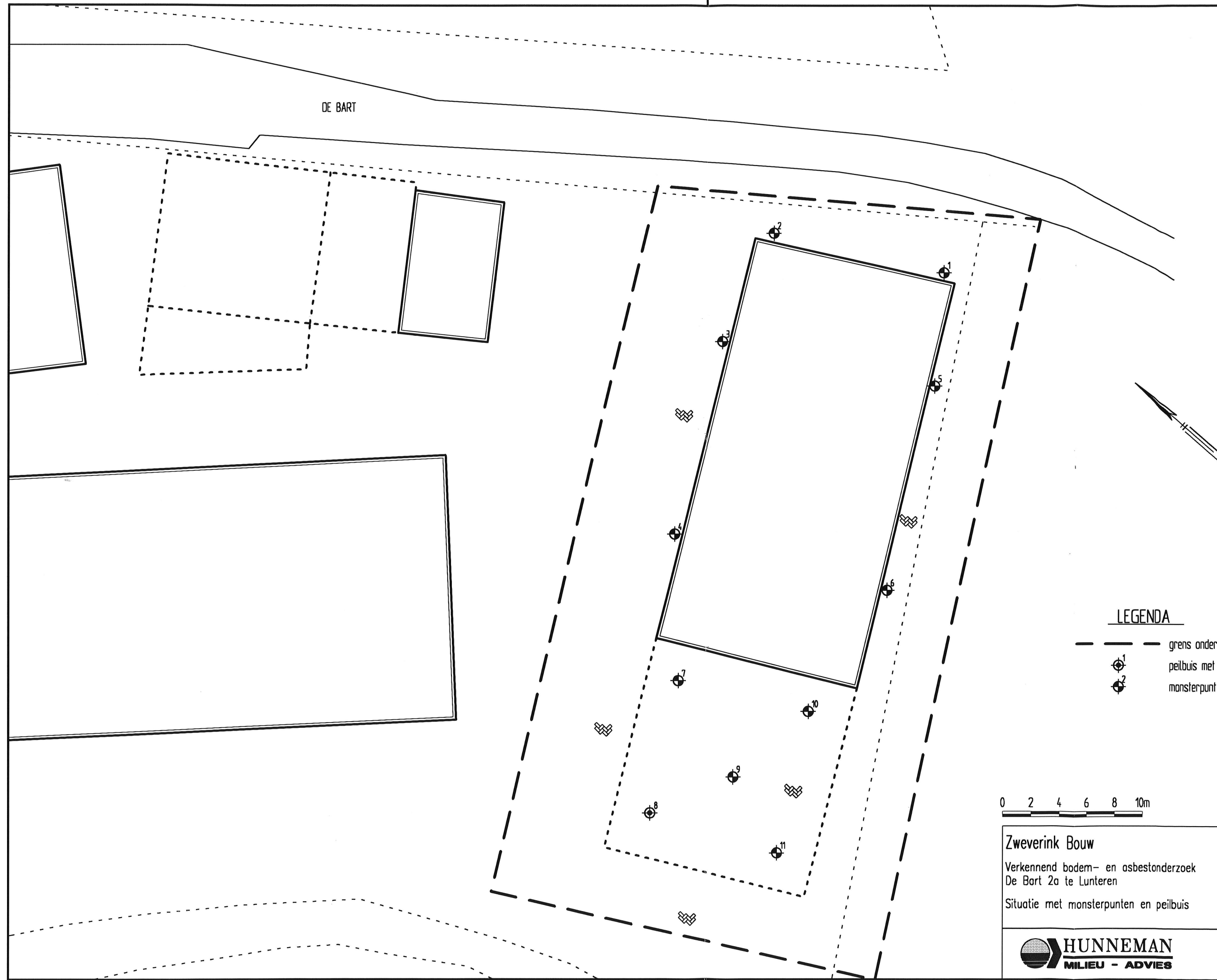

DE BART

LEGENDA

- grens onderzoekslocatie
- ⊕ peilbuis met nummer
- ⊕ monsterpunt met nummer

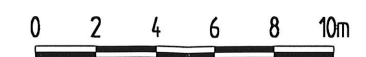

Zweverink Bouw
 Verkennend bodem- en asbestonderzoek
 De Bart 2a te Lunteren
 Situatie met monsterpunten en peilbuis

Projectnummer	170922
Tekening	1-1
Schaal	1:250
Afmetingen	A3_1
Datum	nov.-2017
Getekend	LvH
Filename	170922A



Barkstraat 5
 Postbus 253
 8100 AG Raalte
 Tel.: 0572-360998
 Fax.: 0572-351574